

INHALT

SICHERHEITSRELEVANTE ANWEISUNGEN	3	Technische Daten.....	13
Sicherheit von Kindern	3	INSTALLATION	14
Installation	4	Aufstellen der Waschmaschine.....	14
Überlaufschutzfunktion	4	ANPASSEN DER FÜSSE.....	14
Transport/Lagerung im Winter.....	4	ANSCHLUSS AN DIE WASSERVERSORGUNG....	14
Verpackungsmaterial.....	4	ABFLUSSANSCHLUSS	15
Wiederverwertung	4	VOR DER KONTAKTAUFNAHME MIT DEM KUNDENDIENST	16
RATSCHLÄGE UND TIPPS VOR DEM WASCHEN	5	Vor der Kontaktaufnahme mit dem Kundendienst ...	16
Sortieren der Wäsche.....	5	PROGRAMMÜBERSICHT	17
Kleidung	5	KURZANLEITUNG	20
Pflegetiketten.....	5		
Baumwolle bunt.....	5		
Ungebleichtes Leinen	5		
Wolle	5		
Rayonfasern und Kunstfasern	5		
Waschmittel.....	5		
VERWENDUNG IHRER WASCHMASCHINE	6		
Hinzufügen von Waschmittel und Weichspüler	6		
Programmwahl	7		
TÜR SCHLIESSEN UND START-TASTE DRÜCKEN.	7		
WÄHREND DES PROGRAMMS	7		
EINSTELLUNGEN	8		
PFLEGE UND REINIGUNG	9		
Reinigen des Siphons und der Abwasserpumpe.....	9		
Reinigen des Waschmittelfachs	9		
AUSSENREINIGUNG DER MASCHINE	9		
INNENREINIGUNG DER MASCHINE ZUR VERMEIDUNG UNANGENEHMER GERÜCHE	9		
SPÜLEN DER LÖCHER UNTER DER TROMMELRIPPE	9		
Bei hartem Wasser.....	10		
FEHLERBEHEBUNG	11		
Die Waschmaschinentür öffnet sich nicht.....	11		
Öffnen der Tür in einem Notfall	11		
DIE MASCHINE STARTET NICHT	11		
Nach einem Stromausfall	11		
NASSE WÄSCHE NOCH IN DER MASCHINE	11		
Fehlermeldungen	12		
TECHNISCHE DATEN	13		
Informationen für Prüfinstitute	13		



SICHERHEITSRELEVANTE ANWEISUNGEN

ALLGEMEIN

- Bewahren Sie die Bedienungsanleitung an einem sicheren Ort auf.
- Die Maschine darf nur für in dieser Anleitung beschriebene Wäschestücke verwendet werden. Sie ist nicht für Trockenreinigung vorgesehen.
- Verwenden Sie ausschließlich für Waschmaschinen vorgesehenes Waschmittel!
- Verwenden Sie keine Waschmittel, die Lösungsmittel enthalten, da dies zur Freisetzung giftiger Gase, zu Schäden an der Maschine und zu Brand- und Explosionsgefahr führen könnte.
- Verwenden Sie keine Farbstoffe (Färbemittel) oder Bleichsubstanzen (Substanzen zum Entfärben oder zum Entfernen von Farbstoffen), da sie Schwefelbestandteile enthalten, die Korrosion verursachen können.
- Die übermäßige Verwendung von Produkten mit Chlorbestandteilen erhöht das Risiko vorzeitiger Defekte der Maschinenkomponenten. Dabei spielen die Chlorkonzentration, die Nutzungsdauer und die Temperatur eine Rolle.
- Bleichmittel, die Chlor enthalten, können durch Bleichmittel auf Sauerstoffbasis ersetzt werden. Andernfalls sollte danach ein Neutralisationszyklus erfolgen, indem das Baumwollprogramm mit der höchsten Temperatureinstellung ausgeführt wird. Verwenden Sie für optimale Ergebnisse Waschmittel auf Wasserstoffperoxid- oder Sauerstoffbasis.
- Reparatur- und Wartungsarbeiten im Zusammenhang mit Sicherheit oder Leistung dürfen nur von einem qualifizierten Fachmann durchgeführt werden.
- Trennen Sie die Maschine vor Wartungs- und Reparaturarbeiten von der Stromversorgung.
- Beschädigte Netzkabel dürfen nur von einem qualifizierten Elektriker getauscht werden.
- Diese Maschine kann von Kindern im Alter ab acht Jahren sowie von Personen mit Beeinträchtigungen körperlicher oder geistiger Art oder von Personen mit Gedächtnisverlust oder ohne Wissen und Kenntnisse bedient werden. Solche Personen müssen bei der Bedienung der Maschine beaufsichtigt werden oder Anweisungen zur Verwendung der Maschine erhalten und die Risiken verstehen, die dabei entstehen können.
- Reinigungs- und Wartungsarbeiten an der Maschine dürfen nicht unbeaufsichtigt von Kindern

SICHERHEIT VON KINDERN

- Kinder müssen beaufsichtigt werden, um sicherzustellen, dass sie nicht mit der Maschine spielen.
- Schließen Sie immer die Waschmaschinentür und starten Sie das Programm unmittelbar nach dem Hinzufügen des Waschmittels.
- Lassen Sie niemals Kleinkinder die Waschmaschine bedienen oder mit ihr spielen.
- Verwahren Sie Waschmittel und Weichspüler außerhalb der Reichweite von Kindern.

Aktivieren der Startsicberung (Tastensperre)

Sie können die Startsicberung (Tastensperre) aktivieren, um zu verhindern, dass Kinder die Waschmaschine einschalten (siehe Abschnitt „Einstellungen“).

Aktivieren der Kindersicherung (im Waschmittelfach)

Innen im Waschmittelfach befindet sich eine Kindersicherung.

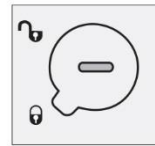

Aktivierte Kindersicherung

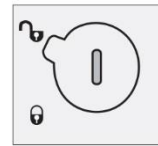

Deaktivierte Kindersicherung

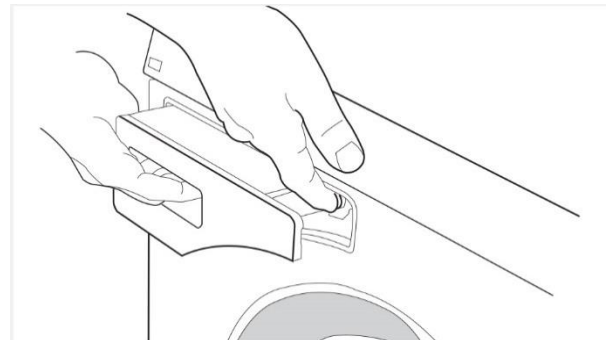

Bei aktivierter Kindersicherung müssen Sie die Freigabetaste drücken, um das Waschmittelfach herauszuziehen.



SICHERHEITSRELEVANTE ANWEISUNGEN

INSTALLATION

- Halten Sie sich bei Installation und Anschluss an die separate Installationsanleitung.
- Bei Bedarf müssen Wasser- und Stromanschluss von einem qualifizierten Fachmann hergestellt werden.
- Entfernen Sie vor der Verwendung der Maschine etwaige Transportschutzvorrichtungen. Siehe dazu die separate Installationsanleitung.

ÜBERLAUFSCHUTZFUNKTION

Wenn der Wasserpegel in der Maschine höher als normal ansteigt, pumpt die Überlaufschutzfunktion Wasser ab und schaltet die Wasserzuführung ab. Falls der Wasserpegel nicht innerhalb von 60 Sekunden absinkt, wird das Programm beendet.

TRANSPORT/LAGERUNG IM WINTER

Beachten Sie Folgendes beim Transport der Maschine oder bei der Lagerung an Orten, an denen die Temperatur unter den Gefrierpunkt sinken kann:

- Leeren Sie den Filter und die Abwasserpumpe. Siehe Kapitel „Pflege und Reinigung“.
- Schalten Sie die Wasserversorgung zur Waschmaschine ab, lösen Sie den Versorgungsschlauch vom Einlassventil und lassen Sie das Wasser aus dem Ventil und dem Schlauch abfließen.
- Nach dem Leeren der Pumpe kann eine geringe Wassermenge in der Maschine verbleiben. Das beeinträchtigt weder die Qualität, noch beschädigt es die Maschine.

VERPACKUNGSMATERIAL

Bitte entsorgen Sie Verpackungsmaterial gemäß lokalen Richtlinien.

WIEDERVERWERTUNG

Diese Waschmaschine ist für Wiederverwertung konstruiert und gekennzeichnet. Um Verletzungen zu verhindern, muss die Maschine unbrauchbar gemacht werden, sobald entschieden wurde, sie zu entsorgen. Erkundigen Sie sich bei Ihren örtlichen Behörden, wo und wie Sie Ihre Maschine ordnungsgemäß der Wiederverwertung zuführen können.

RATSCHLÄGE UND TIPPS VOR DEM WASCHEN

Die folgenden Tipps können hilfreich bei der Vorbereitung eines Waschgangs sein.

SORTIEREN DER WÄSCHE

Sortieren Sie die Wäsche nach:

- Verschmutzungsgrad
- Farbe
- Material

KLEIDUNG

- 1 Schließen Sie Reißverschlüsse und Klettverschlüsse, damit sie beim Waschen keinen Stoff beschädigen.
- 2 Neue Buntwäsche kann überschüssigen Farbstoff enthalten und sollte daher die ersten paar Male separat gewaschen werden.
- 3 Wenden Sie empfindliche Wäschestücke. Dadurch verringert sich die Gefahr von Noppenbildung und Ausbleichen.
- 4 Leeren Sie Taschen und waschen Sie sie nach Möglichkeit herausgezogen.

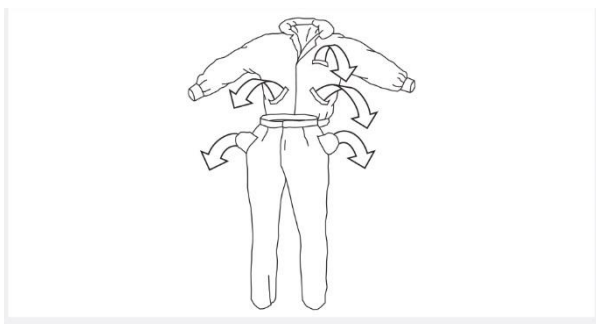

PFLEGEETIKETTEN

Beachten Sie die Pflegeetiketten von Wäschestücken. Die nachstehende Tabelle gibt geeignete Waschprogramme für verschiedene Materialien und Waschladungen an. Mit modernen Waschmaschinen und Waschmitteln, zum Beispiel Kompaktwaschmitteln, können Sie in der Regel mit niedrigeren Temperaturen waschen. Es empfiehlt sich, durch Ausprobieren herauszufinden, wie sich die besten Ergebnisse erzielen lassen.

BAUMWOLLE BUNT

Bunte Baumwollwäsche, die zum Waschen mit 60 °C gekennzeichnet ist, muss anfangs mit 60 °C gewaschen werden, um überschüssige Farbstoffe zu entfernen. Wird dieser Ratschlag nicht beachtet, können Verfärbungen auftreten. Verwenden Sie Waschmittel ohne Bleiche, um die Farben der Stoffe zu erhalten.

UNGEBLEICHTES LEINEN

Ungebleichte Leinenstoffe sollten mit 60 °C und einem Waschmittel ohne Bleiche oder optische Aufheller gewaschen werden. Stark verschmutztes Leinen kann auch mit höheren Temperaturen gewaschen werden, allerdings nicht zu häufig, da die Hitze den Glanz und die Reißfestigkeit von Leinen beeinträchtigen kann.

WOLLE

Wollstoffe sind entweder für Maschinenwäsche oder für Handwäsche gekennzeichnet. Das Maschinenprogramm „Wolle/Handwäsche“ mit 30 °C ist mindestens so schonend wie ein Waschen von Hand.

RAYONFASERN UND KUNSTFASERN

Aus Rayonfasern wie Viskose und aus Kunstfasern hergestellte Materialien sind empfindlich und benötigen viel Platz, um nicht zu knittern. Füllen Sie beim Waschen die Trommel nur halb und wählen Sie eine Schleuderdrehzahl von 800 U/Min. oder weniger.

HINWEIS!

Viskose und Azetate sind in nassem Zustand brüchig.

WASCHMITTEL

Waschmittel mit einem Umweltzeichen sind weniger schädlich für die Umwelt. Eine Überdosierung von Waschmittel führt zu keinen besseren Waschergebnissen, sondern verursacht lediglich eine größere Umweltbelastung. Versuchen Sie, weniger Waschmittel zu verwenden, und erhöhen Sie die Menge nur, wenn Sie nicht zufrieden mit den Ergebnissen sind.

HINWEIS!

Aus Rücksicht auf die Umwelt raten wir von der Verwendung starker Chemikalien ab.





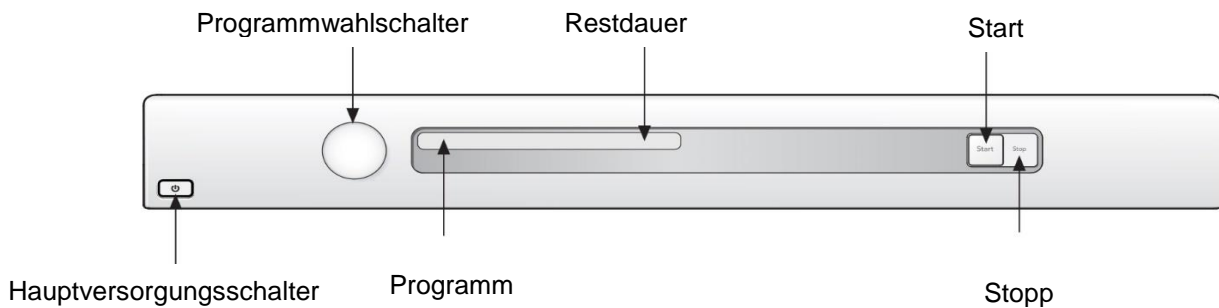

Bei der Verwendung von Wirkstoffen zum Bleichen oder für die Fleckentfernung besteht das Risiko von Rost (Korrosion) und Verfärbungen der Maschine.

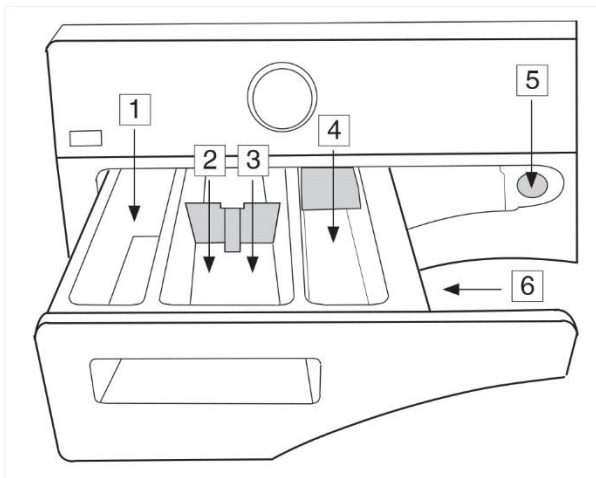
VERWENDUNG IHRER WASCHMASCHINE



HINZUFÜGEN VON WASCHMITTEL UND WEICHPÜLER



1. Vorwäsche 
2. Hauptwaschgang mit Flüssigwaschmittel. Verwenden Sie den Trenner (A). 
3. Hauptwaschgang mit Waschpulver. Verwenden Sie den Trenner nicht. 
4. Weichspüler 
5. Freigabetaste 
6. Kindersicherung 

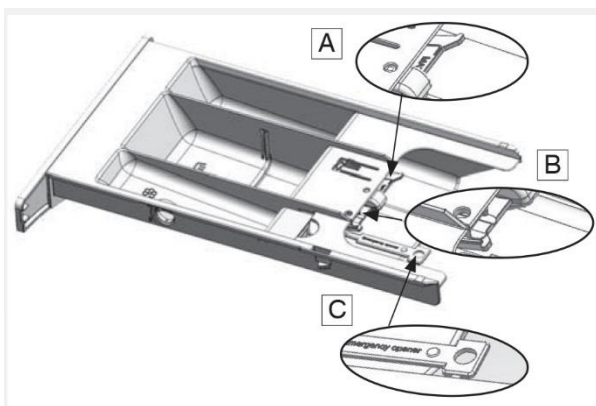

Die Waschmittelmenge hängt unter anderem von der Wasserhärte ab. Einzelheiten entnehmen Sie bitte der Verpackung des Waschmittels. Rufen Sie bei Ihrem örtlichen Wasserwerk an, um sich nach der Wasserhärte in Ihrem Gebiet zu erkundigen.

Auf der Waschmittelverpackung finden Sie Empfehlungen dazu, wie viel Waschmittel Sie verwenden sollten. Die Maschine ist für eine Waschladung von bis zu acht Kilogramm vorgesehen. Wenn Sie die Waschmaschine nur mit einer geringen Wäschemenge beladen, können Sie die Waschmittelmenge verringern.

Orientieren Sie sich bei der Frage, welches Waschmittel für welche Temperatur geeignet ist, an den Empfehlungen des Herstellers.

Waschpulver

Füllen Sie das Pulver in das Fach für den Hauptwaschgang und, wenn gewünscht, für die Vorwäsche. Verwenden Sie nicht den Trenner im Hauptwaschmittelfach.

Flüssigwaschmittel

Beachten Sie bei Verwendung eines Flüssigwaschmittels die Empfehlungen des Waschmittelherstellers. Bei zähflüssigem Waschmittel empfehlen wir die Verwendung einer Washkugel. Verwenden Sie im Hauptwaschmittelfach den Trenner (A). Füllen Sie das Waschmittel in die vordere Hälfte des Waschmittelfachs.

Waschkugel oder Wäschenetz

Eine Washkugel oder ein Wäschenetz platzieren Sie direkt in der Trommel und wählen ein Programm ohne Vorwäsche.

HINWEIS!

Eine Überdosierung von Waschmittel führt zu keinen besseren Waschergebnissen, sondern verursacht lediglich eine größere Umweltbelastung.

Versuchen Sie, weniger Waschmittel zu verwenden, und erhöhen Sie die Menge nur, wenn Sie nicht zufrieden mit den Ergebnissen sind.

VERWENDUNG IHRER WASCHMASCHINE

Weichspüler

Gießen Sie den Weichspüler in das Fach mit dem Symbol . Befolgen Sie die Empfehlungen auf der Verpackung des Weichspülers.

HINWEIS!

Füllen Sie das Fach nicht über die maximale Füllhöhe. Andernfalls läuft der Weichspüler zu früh in die Maschine, was die Waschwirkung beeinträchtigt.

PROGRAMMWahl

Das Display zeigt den Programmnamen, die Wassertemperatur und die Schleuderdrehzahl an.

Bei Auslieferung aus dem Werk verfügt die Waschmaschine über eine Reihe vorausgewählter Programme. Die vorausgewählten Programme können ersetzt werden. Wenden Sie sich an den Kundendienst für Informationen darüber, welche Programme zur Verfügung stehen und wie die vorausgewählten Programme geändert werden können.

Weißwäsche, 90 ° C

Programm für normal bis stark verschmutzte Wäsche. Befolgen Sie bei jedem Kleidungsstück die Waschanleitung. 90 °C ist eine gute Temperatur für weiße und helle Baumwolle sowie für Bettwäsche.

Weißwäsche/Buntwäsche, 60 ° C

Programm für normal verschmutzte Wäsche, weiß und bunt. Befolgen Sie bei jedem Kleidungsstück die Waschanleitung. 60 °C ist eine gute Temperatur für Kleidung, die direkt auf der Haut getragen wird.

Weißwäsche/Buntwäsche, 40 ° C

Programm für normal verschmutzte Wäsche, weiß und bunt. Befolgen Sie bei jedem Kleidungsstück die Waschanleitung.

Superschnellwäsche, 60 ° C

Kurzprogramm für Wäsche, die nur aufgefrischt werden muss. Befolgen Sie bei jedem Kleidungsstück die Waschanleitung. Direkt auf der Haut getragene Wäsche sollte mit 60 °C gewaschen werden.

Superschnellwäsche, 40 ° C

Kurzprogramm für Wäsche, die nur aufgefrischt werden muss. Befolgen Sie bei jedem Kleidungsstück die Waschanleitung.

Synthetik, 40 ° C

Programm für synthetische Stoffe, empfindliche

Mischmaterialien und bügelfreie Baumwolle. Geeignet für Hemden und Blusen. Befolgen Sie bei jedem Kleidungsstück die Waschanleitung. Viele Kunstfasermaterialien werden mit 40 °C sauber.

Wolle/Handwäsche, 30 ° C

Ein schonendes Waschprogramm geeignet für Wolle, Seide und von Hand zu waschende Kleidungsstücke. Dieses Programm arbeitet mit einer geringen Schleuderdrehzahl.

Spülen

Dieses Programm führt einen kalten Spülgang + Schleudergang durch. Geeignet für Wäsche, die nur befeuchtet werden muss.

MOPP-Waschgang, 90 ° C

Programm für verschiedene Arten von Mopps. Das Programm arbeitet mit zwei Spülgängen und verbraucht dementsprechend viel Wasser.

MOPP-Waschgang, 60 ° C

Programm für verschiedene Arten von Mopps. Das Programm arbeitet mit zwei Spülgängen und verbraucht dementsprechend viel Wasser.

TÜR SCHLIESSEN UND START-TASTE DRÜCKEN

HINWEIS!

Einige Sekunden nach dem Start eines Programms beginnt die Waschmaschine, sich mit Wasser sowohl von der Warm- als auch von der Kaltwasserversorgung zu füllen. Falls aus irgendeinem Grund kein Warmwasser zur Verfügung steht, wartet die Maschine eine Minute, bevor sie sich nur mit Kaltwasser füllt. Die Waschtrommel beginnt sich erst zu drehen, wenn das Wasser einzulaufen beginnt.

WÄHREND DES PROGRAMMS

Restdauer

Auf dem Display wird „Programm gestartet“ angezeigt.

Anhalten oder Ändern eines Programms

Sie können ein Programm anhalten, indem Sie die Stopp-Taste für drei Sekunden drücken. Auf dem Display wird „Stopp“ angezeigt. Um die Maschine wieder zu starten, wählen Sie ein neues Programm aus, fügen gegebenenfalls zusätzlich benötigtes Waschmittel hinzu und drücken die Start-Taste.

HINWEIS!

Öffnen Sie das Waschmittelfach nicht bei laufender Maschine.



EINSTELLUNGEN

AUSWÄHLEN DER EINSTELLUNGEN

- 1 Schalten Sie die Maschine am Hauptschalter aus.
- 2 Halten Sie die Stopp-Taste gedrückt und drücken Sie dann den Hauptschalter. Drücken Sie anschließend die Stopp-Taste innerhalb von zehn Sekunden fünfmal.
- 3 Wählen Sie die Einstellung, die Sie ändern möchten, indem Sie den Programmwahlschalter drehen.
- 4 Drücken Sie einmal die Stopp-Taste.

Warmwasser- als auch Kaltwasserversorgung eingestellt. Wählen Sie Kaltwasser, wenn Sie die Maschine auf ausschließliche Kaltwasserzuführung einstellen möchten.

- Drehen Sie den Programmwahlschalter, um zwischen Folgendem zu wählen: Kalt und Warm.
- Drücken Sie einmal die Stopp-Taste, um die Einstellung zu speichern.

TREFFEN EINER AUSWAHL

Drehen Sie den Programmwahlschalter, bis die gewünschte Auswahl am Display angezeigt wird.

SPEICHERN EINER AUSWAHL

- 1 Drücken Sie Stopp, um die Auswahl zu speichern und ins Einstellungsmenü zurückzukehren.
- 2 Drücken Sie Start, um ins Programmmenü zu gelangen.

Optionen

Drücken Sie die Start-Taste, um die Auswahl zu speichern und direkt ins Programmmenü zurückzukehren, wenn Sie keine weiteren Einstellungen vornehmen möchten.

SPRACHE

Wählen Sie aus: US English, AU English, Svenska, Dansk, Norsk, Suomi, Français, Deutsch, Italiano, Espanol, Русский, Nederlands, EU English.

STARTSICHERUNG

Sie können die Startversicherungsoption auswählen, um zu verhindern, dass Kinder die Maschine starten. Wählen Sie „Startsicherung ein“ oder „Startsicherung aus“.

Deaktivieren Sie die Startversicherungsoption vorübergehend für drei Minuten, indem Sie gleichzeitig die Start- und die Stopp-Taste drücken.

TEMPERATUR

Wählen Sie zwischen: °C und °F.

WASSERZUFÜHRUNG

Ein Anschluss an sowohl Warmwasser- als auch Kaltwasserversorgung verringert die Waschdauer und den Stromverbrauch der Waschmaschine. Werkseitig wird die Maschine für den Anschluss an sowohl

PFLEGE UND REINIGUNG

REINIGEN DES SIPHONS UND DER ABWASSERPUMPE

Die Waschmaschine verfügt über einen Siphon, in dem sich kleinere Gegenstände wie Münzen und Haarnadeln sammeln können. Gehen Sie wie folgt vor, um den Siphon und die Abwasserpumpe zu reinigen:

- 1 Vergewissern Sie sich, dass sich kein Wasser in der Maschine befindet, und schalten Sie die Stromversorgung aus.

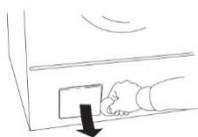

- 2 Öffnen Sie die Tür.

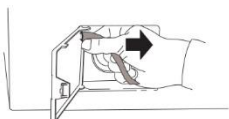

- 3 Lösen Sie den Abflussschlauch vom Anschluss hinter der Tür und lassen Sie das Wasser in ein geeignetes Behältnis abfließen, zum Beispiel in eine flache Schale.



- 4 Drehen Sie die Abdeckung gegen den Uhrzeigersinn, um die Pumpe zu öffnen. Entfernen Sie die Abdeckung.

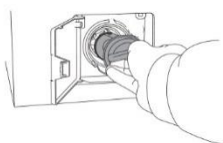

- 5 Entfernen Sie jegliche Gegenstände und dergleichen aus dem Pumpengehäuse und von der Abdeckung. Vergewissern Sie sich außerdem, dass sich die Pumpenschaufeln an der Rückseite ungehindert drehen.

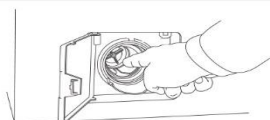

- 6 Schrauben Sie die Abdeckung wieder an, schließen Sie den Abflussschlauch wieder an und schließen Sie die Tür.

REINIGEN DES WASCHMITTELFACHS

Ziehen Sie das Waschmittelfach heraus, indem Sie die Freigabetaste verwenden.

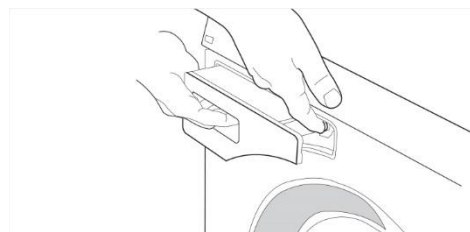

Spülen Sie das Fach aus und wischen Sie es sauber. Die Abdeckung im Weichspülerfach lässt sich entfernen.

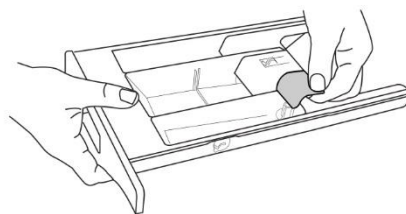

HINWEIS!

Reinigen Sie das Waschmittelfach nicht in einem Geschirrspüler!

AUSSENREINIGUNG DER MASCHINE

Säubern Sie die Außenseite der Maschine und das Programmbedienfeld mit einem milden Reinigungsmittel. Verwenden Sie keine Lösungsmittel, da diese die Maschine beschädigen können.

HINWEIS!

Spritzen Sie die Maschine nicht mit Wasser ab!

INNENREINIGUNG DER MASCHINE ZUR VERMEIDUNG UNANGENEHMER GERÜCHE

Führen Sie mit einer geringen Menge Waschmittel einmal im Monat ein Programm mit 90 °C oder 95 °C (je nach Modell) aus, um Probleme mit Geruchsentwicklung zu vermeiden. Es ist dabei nicht nötig, Wäsche in die Maschine zu geben.

SPÜLEN DER LÖCHER UNTER DER TROMMELRIPPE

Wenn Sie vermuten, dass Gegenstände wie Nägel oder Büroklammern in die Waschtrommel gefallen sein könnten, sollten Sie den Bereich unter der Trommelrippe überprüfen. Solche Gegenstände können rosten und Spuren auf Kleidung hinterlassen. Nägel und andere scharfkantige Gegenstände können Löcher in Stoffen verursachen.

PFLEGE UND REINIGUNG

Gehen Sie wie folgt vor:

- 1 Führen Sie einen Schraubendreher oder ein ähnliches Werkzeug wie abgebildet in das Loch der Trommelrippe ein und hebeln Sie vorsichtig nach links.



- 2 Benutzen Sie die andere Hand, um die Trommelrippe zu ergreifen und zu sich zu ziehen.

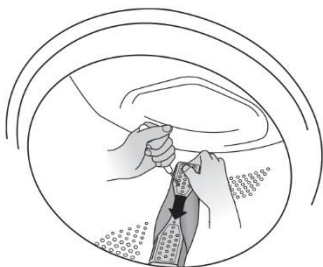

- 3 Heben Sie die Trommelrippe heraus.
- 4 Entfernen Sie etwaige Gegenstände.
- 5 Setzen Sie die Trommelrippe mit zu Ihnen zeigender F-Markierung in die Montageöffnung ein. Vergewissern Sie sich, dass alle Befestigungselemente der Trommelrippe in ihren Löchern in der Trommel sitzen. Drücken Sie, bis die Trommelrippe einrastet.

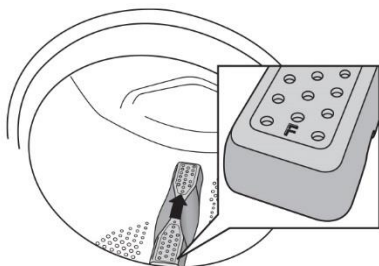

BEI HARTEM WASSER

Wenn Sie in einem Gebiet mit hartem Wasser leben (hoher Kalkgehalt), kann sich eine gräulich-weiße Schicht auf der Waschtrommel bilden. Um diese Schicht zu entfernen, leeren Sie ein Tütchen Zitronensäure, ca. 20 Gramm, in die Waschtrommel und führen ein beliebiges Programm mit 90 °C aus. Wiederholen Sie den Vorgang bei Bedarf.

FEHLERBEHEBUNG

DIE WASCHMASCHINENTÜR ÖFFNET SICH NICHT.

- Überprüfen Sie, ob die Maschine am Hauptschalter eingeschaltet ist.
- Ist die Stromversorgung unterbrochen? Überprüfen Sie die Sicherungen im Haus (Schutzschalter).

ÖFFNEN DER TÜR IN EINEM NOTFALL

ACHTUNG!

Die Tür darf nur dann manuell geöffnet werden, wenn die Stromversorgung abgeschaltet ist und das Wasser aus der Maschine geleert wurde.

- 1 Entfernen Sie zuerst das Wasser aus der Waschmaschine. Halten Sie die Stopp-Taste drei Sekunden lang gedrückt, um das Wasser abzupumpen. Falls das nicht funktioniert, muss die Maschine manuell von Wasser befreit werden. Siehe „Reinigen des Siphons und der Abwasserpumpe“ im Kapitel „Pflege und Reinigung“.
- 2 Vergewissern Sie sich, dass die Maschine am Hauptschalter ausgeschaltet ist und dass der Stecker aus der Steckdose gezogen ist.
- 3 Nehmen Sie den Notöffnungsschlüssel (C) (siehe Abbildung im Abschnitt „Verwendung Ihrer Waschmaschine“) und führen Sie ihn in den Schlitz rechts der Türverriegelung der Waschmaschine ein. Der Schlüssel ist an der Rückwand des Waschmittelfachs angebracht. Entfernen Sie das Waschmittelfach aus der Waschmaschine und nehmen Sie den Türöffnungsschlüssel.
- 4 Drücken Sie das Werkzeug nach unten, um die Waschmaschinentür zu öffnen.

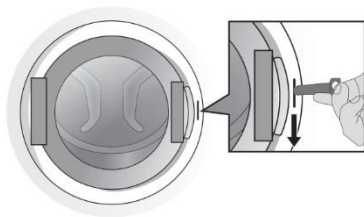

Verwahren Sie den Notöffnungsschlüssel (C) nach der Verwendung im dafür vorgesehenen Fach (B) (siehe Abbildung im Abschnitt „Verwendung Ihrer Waschmaschine“).

DIE MASCHINE STARTET NICHT

- Ist die Tür der Waschmaschine vollständig geschlossen? Drücken Sie die Tür fest zu. Drücken Sie dann die Start-Taste.
- Ist die Stromversorgung vorhanden? Überprüfen Sie die Sicherungen und Fehlerstrom-Schutzeinrichtungen (Schutzschalter) im Gebäude.

NACH EINEM STROMAUSFALL

Drücken Sie den Hauptversorgungsschalter, um das aktuelle Programm fortzusetzen.

NASSE WÄSCHE NOCH IN DER MASCHINE

Eine kleine Ladung kann unter Umständen eine Unwucht verursachen (siehe „Unwucht“). Verteilen Sie die Ladung neu und starten sie das Schleuderprogramm oder laden Sie mehr Wäsche in die Maschine und starten Sie das Waschprogramm neu.



FEHLERBEHEBUNG

FEHLERMELDUNGEN

Wenn während des Programms ein Fehler auftritt, wird am Display eine Meldung angezeigt. Um die Meldung nach dem Ergreifen von Maßnahmen zu entfernen, schalten Sie die Maschine aus und wieder ein.

Die Fehlermeldungen, die am Display angezeigt werden können, sind:

Tür schließen

Schließen Sie die Waschmaschinentür und drücken Sie Start, um das Programm zu starten.

Überlauffehler

- 1 Drehen Sie den Wasserhahn ab.
- 2 Siehe „Abflussfehler“.

Wasserabflussfehler

Vergewissern Sie sich:

- dass sich keine Gegenstände am Auslass des Abflussschlauchs verkeilt haben.
- dass keine Fremdkörper die Abwasserpumpe blockieren. Reinigen Sie die Pumpe. Siehe Kapitel „Pflege und Reinigung“.
- dass der Abflussschlauch keine Knicke aufweist.

Drücken Sie die Stopp-Taste, um Wasser aus der Maschine abzulassen, bevor Sie die Waschmaschinentür öffnen. Falls sich das Problem dadurch nicht lösen lässt, wenden Sie sich bitte an den Kundendienst.

Wasserzulauffehler

Vergewissern Sie sich:

- dass der Wasserhahn am Wasserzulauf geöffnet ist;
- dass der Filter im Einlassventil der Maschine nicht blockiert ist.

Maßnahme:

- 1 Drehen Sie den Wasserhahn ab und schrauben Sie den Schlauch ab.
- 2 Reinigen Sie den Filter des Einlassventils an der Maschine.
- 3 Bringen Sie den Schlauch wieder an und drehen Sie den Wasserhahn auf.
- 4 Führen Sie das Programm erneut aus, um zu überprüfen, ob der Fehler behoben ist.
- 5 Falls sich das Problem dadurch nicht lösen lässt, wenden Sie sich bitte an den Kundendienst.

Waschmaschinenmotorfehler

Wenden Sie sich an den Kundendienst!

Unwucht

Die Maschine hält den Schleudergang an, wenn die Wäsche zu unwuchtig verteilt ist. Die Waschmaschine startet den Schleudergang neu und verteilt die Wäsche hoffentlich besser in der Trommel. Dieser Vorgang kann bis zu zehnmal wiederholt werden. Wenn es der Maschine dennoch nicht gelingt, eine ausgewogene Verteilung zu erreichen, springt das Programm zum nächsten Schritt.

Die Fehlermeldung erfordert keine Maßnahme.

TECHNISCHE DATEN

INFORMATIONEN FÜR PRÜFINSTITUTE

Energiekennzeichnung

Europäische Prüfnorm:	EN 60456
Waschprogramm:	Standard Baumwolle, 1.200 U/Min., 8 kg
Anschluss:	Baumwolle Kaltwasser 15 °C
Prüfverfahren für Schallmessung:	IEC-60704-2-4

TECHNISCHE DATEN

Höhe:	850 mm
Breite:	595 mm
Tiefe:	700 mm
Gewicht:	82 kg
Trommelvolumen:	80 l
Max. Waschkapazität:	8 kg
Schleuderdrehzahl (U/Min.):	400-1200
Schalldruckpegel:	Der Schalldruckpegel liegt unter 70 dB(A).
Nennleistung:	Siehe Typenschild.
Ausgangsleistung Heizelement:	Siehe Typenschild.
Wasserdruck:	0,1 – 1 Mpa 1 – 10 kp/cm ² 10 – 100 N/cm ²
Maximale Wasserzulauftemperatur:	80 °C
Material Waschtrommel und Flüssigkeitsbehälter:	Edelstahl
Außengehäusematerial:	Pulverbeschichtetes und feuerverzinktes Stahlblech oder Edelstahl.
Wasseranschluss:	1,5 m langes PEX-Rohr
Abfluss:	1,7 m langer Polypropylen-Schlauch mit 3/4-B-SP- Anschluss

INSTALLATION

AUFSTELLEN DER WASCHMASCHINE

Die Waschmaschine kann als Einbaugerät oder freistehend installiert werden. Stellen Sie die Maschine auf einer festen Oberfläche mit einfachem Zugang zu einer Steckdose auf.

A. Einbau

Die Waschmaschine kann unter einem Waschtisch mit einer Arbeitshöhe von 850 – 900 mm eingebaut werden. Lassen Sie um die gesamte Maschine herum fünf Zentimeter Abstand, auch zwischen der hinteren Kante der oberen Abdeckung und der Wand dahinter.

B. Freistehend

Die Waschmaschine kann neben oder unter einem Wäschetrockner aufgestellt werden.

ANPASSEN DER FÜSSE

Sie können die Geräuscentwicklung der Maschine minimieren, indem Sie die FüÙe so justieren, dass sich die Maschine stabil und eben über dem Boden befindet. Ziehen Sie die Feststellmuttern fest.

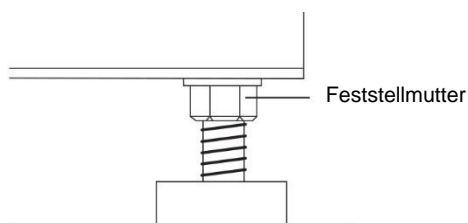

ANSCHLUSS AN DIE WASSERVERSORGUNG

Der Wasseranschluss sollte von einer ausreichend qualifizierten Person hergestellt werden. Schließen Sie die Maschine mit dem mitgelieferten Versorgungsschlauch an. Der Wasserdruck sollte zwischen 0,1 – 1 MPa (ca. 1 – 10 kp/cm²; 10 – 100 N/cm²) liegen. An der Wasserleitung sollte sich ein Absperrhahn befinden.

Bei neu installierten Rohren empfiehlt es sich, sie durchzuspülen, um etwaige Verschmutzungen wegzuwaschen. Andernfalls kann Schmutz den Filter im Einlassventil der Maschine verstopfen und die Wasserversorgung unterbrechen.

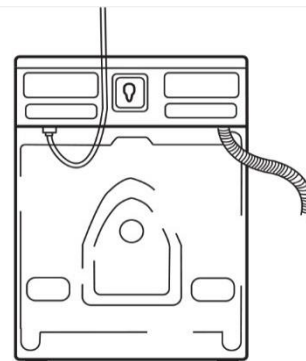

Verwenden Sie nur den mit der Maschine mitgelieferten Schlauch. Verwenden Sie nicht alte Schläuche wieder oder sonstige lose Versorgungsschläuche.

Wasserzuführung

Werkseitig wird die Maschine für den Anschluss an sowohl Warmwasser- als auch Kaltwasserversorgung eingestellt. Die Maschine kann für eine ausschließliche Kaltwasserversorgung eingestellt werden. Siehe Abschnitt „Einstellungen“.

Warmwasseranschluss

Einige Sekunden nach dem Start eines Programms beginnt die Waschmaschine, sich mit Wasser sowohl von der Warm- als auch von der Kaltwasserversorgung zu füllen. Falls aus irgendeinem Grund kein Warmwasser zur Verfügung steht, wartet die Maschine eine Minute, bevor sie sich nur mit Kaltwasser füllt. Die Waschtrommel beginnt sich erst zu drehen, wenn das Wasser einzulaufen beginnt.

Falls das Gerät nicht an die Warmwasserleitung angeschlossen ist, deaktivieren Sie diese Funktion im Benutzermenü. (Siehe Kapitel „Einstellungen“.)

INSTALLATION

ABFLUSSANSCHLUSS

Die Maschine ist mit einem angeschlossenen Abflussschlauch ausgestattet, der an einen Abfluss angeschlossen werden muss. Beispiele finden Sie unten. Die Höhe muss zwischen 600 – 900 mm über Bodenniveau liegen.

Zu bevorzugen ist immer der niedrigere Wert (600 mm). Vergewissern Sie sich, dass der Abflussschlauch knickfrei ist.

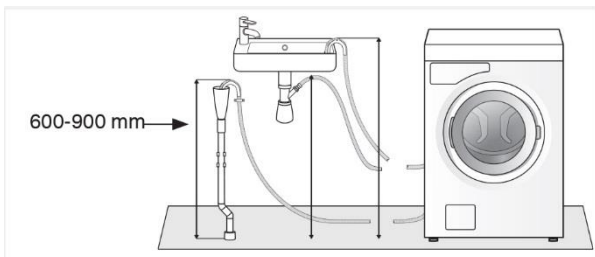

Die Maschine kann auch über einen Stutzen an den Abfluss angeschlossen werden. Auch in diesem Fall sollte sich der Schlauch zwischen 600 – 900 mm über Bodenniveau befinden. Der Innendurchmesser der Öffnung sollte mindestens 18 mm betragen.

- Schneiden Sie den Rohrstutzen zu.
- Entfernen Sie Grate von der Öffnung.

Siehe Illustration.

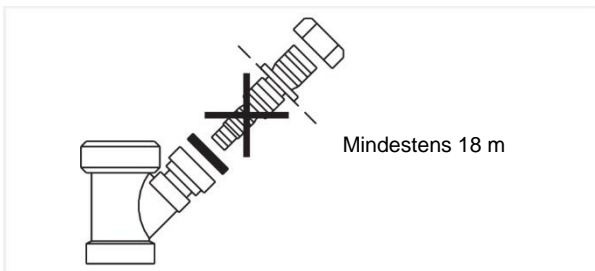

ELEKTROINSTALLATION

Wenn die Maschine ab Werk mit einem Stecker ausgeliefert wird, kann sie an eine geerdete Steckdose angeschlossen werden. Andernfalls muss ein dauerhafter Anschluss an einen mehrpoligen Schutzschalter von einem qualifizierten Fachmann hergestellt werden.

Anschluss an Versorgung

Die Maschine verfügt über 3 Phasen, 400 V, 50 Hz, Wärmeleistung 4.400 W, abgesichert mit 10 A. Falls eine Fehlerstrom-Schutzeinrichtung verwendet wird, sollte es sich um Typ A handeln.

HINWEIS!

Reparatur- und Wartungsarbeiten im Zusammenhang mit Sicherheit oder Leistung dürfen nur von einem qualifizierten Fachmann durchgeführt werden.

VOR DER KONTAKTAUFNAHME MIT DEM KUNDENDIENST

VOR DER KONTAKTAUFNAHME MIT DEM KUNDENDIENST

Vergewissern Sie sich vor der Kontaktaufnahme mit dem Kundendienst, dass Sie die Modellbezeichnung (1), die Typenbezeichnung (2) und die Seriennummer (3) kennen.

Die Modellbezeichnung befindet sich am Bedienfeld.
Die Typenbezeichnung und die Seriennummer befinden sich am Typenschild an der Innenseite der Waschmaschinentür.

HINWEIS!

Für Reparaturen und Wartungsarbeiten müssen Originalersatzteile verwendet werden.

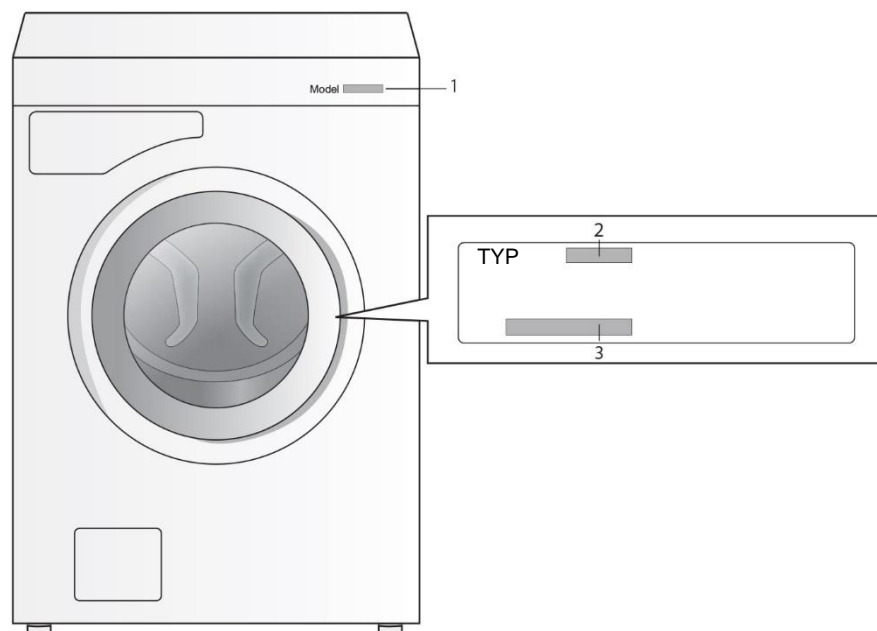

PROGRAMMÜBERSICHT

Programm	Max. Ladung (kg)	Schleuder-drehzahl (U/Min.)	Verbrauchswerte ¹⁾		
			Wasser-verbrauch (ca. Liter)	Energieverbrauch (ca. kWh)	Programmdauer (ca. Std. und Min.)
Standard-Baumwolle, 60 °C	8	1200	80	1,30	2:16
Standard-Baumwolle, 40 °C	8	1200	80	0,70	02:03
Intensivwaschgang, 90 °C	8	1200	80	2,40	01:55
Intensivwaschgang, 60 °C	8	1200	70	1,20	01:39
Weißwäsche, 90 °C	8	1200	70	1,40	01:45
Weißwäsche/Buntwäsche, 60 °C	8	1200	65	0,30	01:15
Weißwäsche/Buntwäsche, 40 °C	8	1200	65	0,30	00:55
Superschnellwäsche, 60 °C	4	1200	45	0,60	00:44
Superschnellwäsche, 40 °C	4	1200	40	0,40	00:25
Synthetik, 40 °C	4	1200	45	0,40	00:33
Wolle/Handwäsche, 30 °C	3	1200	60	0,40	00:35
Spülen	4	1200	20	0,10	00:15
MOPP-Waschgang, 90 °C	8	1200	55	1,30	01:47
MOPP-Waschgang, 60 °C	8	1200	50	0,40	01:24
Mikrofaserwäsche, 60 °C	8	1200	55	0,30	00:54
Mikrofaserwäsche, 40 °C	8	1200	55	0,30	00:52
Desinfektion, 40 °C	8	1200	75	0,70	01:32
Desinfektion, 60 °C	8	1200	75	1,50	01:59
Desinfektion, 90 °C	8	1200	85	2,70	01:55
Programm A					
Programm B					
Programm C					

1) Die obige Tabelle enthält einige Beispiele für den Energie- und Wasserverbrauch sowie die Dauer für einige verschiedene Programmeinstellungen. Der Verbrauch kann je nach Wasserdruck, Wasserhärte, Temperatur der Wasserversorgung, Raumtemperatur, Ladungsgewicht und -inhalt, Schwankungen der Stromversorgung und gewählter Option variieren.

KURZANLEITUNG

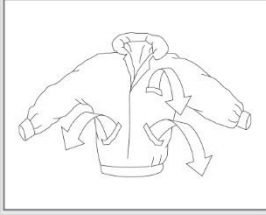

1.

WÄSCHE SORTIEREN, WASCHMASCHINENTÜR ÖFFNEN UND MASCHINE BELADEN

Schließen Sie Reißverschlüsse.
Beachten Sie die Pflegeetiketten von Wäschestücken.
Sortieren Sie die Wäsche nach Verschmutzungsgrad, Farbe und Material.
HINWEIS! Waschen Sie Bügel-BHs in einem Wäschenetz.

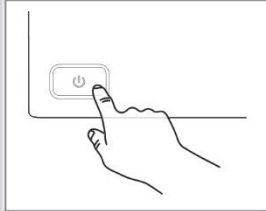

2.

HAUPTSCHALTER EINSCHALTEN

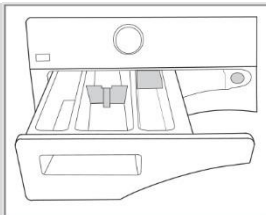

3.

WASCHMITTEL UND NACH BEDARF WEICHSPÜLER HINZUFÜGEN

Auf der Waschmittelverpackung finden Sie Empfehlungen dazu, wie viel Waschmittel Sie verwenden sollten. Wenn Sie die Waschmaschine nur mit einer geringen Wäschemenge beladen, können Sie die Waschmittelmenge verringern.

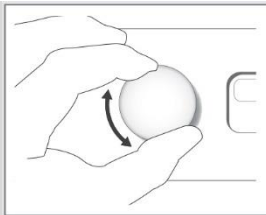

4.

AUSWÄHLEN EINES PROGRAMMS UND ETWAIGER OPTIONEN

Die Auswahl eines Programms erfolgt durch Drehen des Programmwahlschalters.
Das gewählte Programm wird auf dem Display angezeigt.

Die verfügbaren Optionen hängen vom gewählten Programm ab. Wenn eine Option für das gewählte Programm verfügbar ist, leuchten beim Drücken der Taste die Symbole auf.

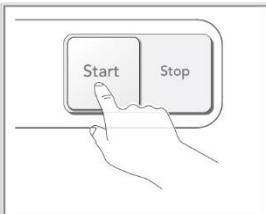

5.

WASCHMASCHINENTÜR SCHLIESSEN UND START-TASTE DRÜCKEN

Die verbleibende Dauer wird in Stunden und Minuten angezeigt.

Wir behalten uns das Recht vor, Änderungen vorzunehmen.

Whirlpool EMEA S.p.A.
Via Carlo Pisacane 1, 20016 Pero (MI), Italien
www.whirlpool-professional.com

CE WM80.C
LM80PEDV IMS

