

Gebrauchsanweisung

Instructions for use

Mode d'emploi

Gebruiksaanwijzing

Istruzioni per l'uso



Brugsanvisning

Bruksanvisning

Käyttöohje

Manual de utilização

Instrucciones para el uso



Οδηγίες χρήσης

Instrukcje użytkowania

Használati utasítás

Инструкция за употреба



Návod k použití

Návod na použitie

Instrucțiuni de utilizare

Инструкції по експлуатації

Whirlpool

SENSING THE DIFFERENCE

ENGLISH	Instructions for use	Page 4
FRANÇAIS	Mode d'emploi	Page 22
ITALIANA	Istruzioni per l'uso	Page 40
ESPAÑOL	Instrucciones de uso	Page 59
DEUTSCH	Gebrauchsanweisung	Page 78
SVENSKA	Instruktion för användning	Page 97

Microwave Oven
INSTRUCTION MANUAL
MODEL:PRO 25 IX

Read these instructions carefully before using your microwave oven, and keep it carefully.

If you follow the instructions, your oven will provide you with many years of good service.

SAVE THESE INSTRUCTIONS CAREFULLY

PRECAUTIONS TO AVOID POSSIBLE EXPOSURE TO EXCESSIVE MICROWAVE ENERGY

- (a) Do not attempt to operate this oven with the door open since this can result in harmful exposure to microwave energy. It is important not to break or tamper with the safety interlocks.
- (b) Do not place any object between the oven front face and the door or allow soil or cleaner residue to accumulate on sealing surfaces.
- (c) **WARNING:** If the door or door seals are damaged, the oven must not be operated until it has been repaired by a competent person.

ADDENDUM

If the apparatus is not maintained in a good state of cleanliness, its surface could be degraded and affect the lifespan of the apparatus and lead to a dangerous situation.

Specifications

Model:	PRO 25 IX
Rated Voltage:	230V~50Hz
Rated Input Power(Microwave):	1550W
Rated Output Power(Microwave):	1000W
Oven Capacity:	25L
Cavity Size:	328x206x368 mm
External Dimensions:	511x364x311mm
Dimensions With Open Door	511x724x311 mm
Net Weight:	Approx. 14.7 kg

IMPORTANT SAFETY INSTRUCTIONS

WARNING

To reduce the risk of fire, electric shock, injury to persons or exposure to excessive microwave oven energy when using your appliance, follow basic precautions, including the following:

1. Warning: Liquids and other foods must not be heated in sealed containers since they are liable to explode.
2. Warning: It is hazardous for anyone other than a competent person to remove a cover which gives protection against exposure to microwave energy.
3. Warning: Only allow children to use the oven without supervision when adequate instructions have been given so that the child is able to use the oven in a safe way and understand the hazards of improper use.
4. Warning: When the appliance is operated in the combination mode, children should only use the oven under adult supervision due to the temperatures generated. (only for grill series)
5. Only use utensils suitable for use in microwave ovens.
6. The oven should be cleaned regularly and any food deposits should be removed.
7. Read and follow the specific: "PRECAUTIONS TO AVOID POSSIBLE EXPOSURE TO EXCESSIVE MICROWAVE ENERGY".
8. When heating food in plastic or paper containers, keep an eye on the oven due to the possibility of ignition.
9. If smoke is observed, switch off or unplug the appliance and keep the door closed in order to stifle any flames.
10. Do not overcook food.
11. Do not use the oven cavity for storage purposes. Do not store items, such as bread, cookies, etc. inside the oven.
12. Remove wire twist-ties and metal handles from paper or plastic containers/bags before placing them in the oven.
13. Install or locate this oven only in accordance with the installation instructions provided.
14. Eggs in the shell and whole hard-boiled eggs should not be heated in microwave ovens since they may explode, even after microwave heating has ended.
15. Use this appliance only for its intended uses as described in manual. Do not use corrosive chemicals or vapors in this appliance. This oven is especially designed to heat. It is not designed for industrial or laboratory use.
16. If the supply cord is damaged, it must be replaced by the manufacturer, its service agent or similarly qualified persons in order to avoid a hazard.
17. Do not store or use this appliance outdoors.
18. Do not use this oven near water, in a wet basement or near a swimming pool.
19. The temperature of accessible surfaces may be high when the appliance is operating. The surfaces are liable to get hot during use. Keep cord away from heated surface, and do not cover any vents on the oven.
20. Do not let cord hang over edge of table or counter.
21. Failure to maintain the oven in a clean condition could lead to deterioration of the surface that could adversely affect the life of the appliance and possibly result in a hazardous situation.
22. The contents of feeding bottles and baby food jars shall be stirred or shaken and the temperature checked before consumption, in order to avoid burns.
23. Microwave heating of beverages can result in delayed eruptive boiling, therefore take care when handling the container.
24. The appliance is not intended for use by persons (including children) with reduced physical, sensory or mental capabilities, or lack of experience and knowledge, unless they have been given supervision or instruction concerning use of the appliance by a person responsible for their safety.
25. Children should be supervised to ensure that they do not play with the appliance.

26.The microwave oven shall not be placed in a cabinet unless it has been tested in a cabinet.

27.Appliances are not intended to be operated by means of an external timer or separate remote-control system.

To Reduce the Risk of Injury to Persons Grounding Installation

DANGER

Electric Shock Hazard

Touching some of the internal components can cause serious personal injury or death. Do not disassemble this appliance.

This appliance must be grounded. In the event of an electrical short circuit, grounding reduces the risk of electric shock by providing an escape wire for the electric current. This appliance is equipped with a cord having a grounding wire with a grounding plug. The plug must be plugged into an outlet that is properly installed and grounded.

WARNING

Electric Shock Hazard

Improper use of the grounding can result in electric shock. Do not plug into an outlet until appliance is properly installed and grounded.

Consult a qualified electrician or serviceman if the grounding instructions are not completely understood or if doubt exists as to whether the appliance is properly grounded. If it is necessary to use an extension cord, use only a 3-wire extension cord.

CLEANING

Be sure to unplug the appliance from the power supply.

1. Clean the inside of the oven after using with a slightly damp cloth.
2. Clean the accessories in the usual way in soapy water.
3. The door frame and seal and neighbouring parts must be cleaned carefully with a damp cloth when they are dirty.

1. A short power-supply cord is provided to reduce the risks resulting from becoming entangled in or tripping over a longer cord.
2. If a long cord set or extension cord is used:
 - 1)The marked electrical rating of the cord set or extension cord should be at least as great as the electrical rating of the appliance.
 - 2)The extension cord must be a grounding-type 3-wire cord.
 - 3)The long cord should be arranged so that it will not drape over the counter top or tabletop where it can be pulled on by children or tripped over unintentionally.

UTENSILS

See the instructions on "Materials you can use in microwave oven or to be avoided in microwave oven."
There may be certain non-metallic utensils that are not safe to use for microwaving. If in doubt, you can test the utensil in question following the procedure below.

CAUTION

Personal Injury Hazard

It is hazardous for anyone other than a competent person to carry out any service or repair operation that involves the removal of a cover which gives protection against exposure to microwave energy.

Utensil Test:

1. Fill a microwave-safe container with 1 cup of cold water (250ml) along with the utensil in question.
2. Cook on maximum power for 1 minute.
3. Carefully feel the utensil. If the empty utensil is warm, do not use it for microwave cooking.
4. Do not exceed 1 minute cooking time.

Materials you can use in microwave oven

Utensils	Remarks
Aluminum foil	Shielding only. Small smooth pieces can be used to cover thin parts of meat or poultry to prevent overcooking. Arcing can occur if foil is too close to oven walls. The foil should be at least 1 inch (2.5cm) away from oven walls.
Browning dish	Follow manufacturer's instructions. The bottom of browning dish must be placed smoothly on the ceramic board. Incorrect usage may cause the ceramic board to break.
Dinnerware	Microwave-safe only. Follow manufacturer's instructions. Do not use cracked or chipped dishes.
Glass jars	Always remove lid. Use only to heat food until just warm. Most glass jars are not heat resistant and may break.
Glassware	Heat-resistant oven glassware only. Make sure there is no metallic trim. Do not use cracked or chipped dishes.
Oven cooking bags	Follow manufacturer's instructions. Do not close with metal tie. Make slits to allow steam to escape.
Paper plates and cups	Use for short-term cooking/warming only. Do not leave oven unattended while cooking.
Paper towels	Use to cover food for reheating and absorbing fat. Use with supervision for a short-term cooking only.
Parchment paper	Use as a cover to prevent splattering or a wrap for steaming.
Plastic	Microwave-safe only. Follow the manufacturer's instructions. Should be labeled "Microwave Safe". Some plastic containers soften, as the food inside gets hot. "Boiling bags" and tightly closed plastic bags should be slit, pierced or vented as directed by package.
Plastic wrap	Microwave-safe only. Use to cover food during cooking to retain moisture. Do not allow plastic wrap to touch food.
Thermometers	Microwave-safe only (meat and candy thermometers).
Wax paper	Use as a cover to prevent splattering and retain moisture.

Materials to be avoided in microwave oven

Utensils	Remarks
Aluminum tray	May cause arcing. Transfer food into microwave-safe dish.
Food carton with metal handle	May cause arcing. Transfer food into microwave-safe dish.
Metal or metal-trimmed utensils	Metal shields the food from microwave energy. Metal trim may cause arcing.
Metal twist ties	May cause arcing and could cause a fire in the oven.
Paper bags	May cause a fire in the oven.
Plastic foam	Plastic foam may melt or contaminate the liquid inside when exposed to high temperature.
Wood	Wood will dry out when used in the microwave oven and may split or crack.

SETTING UP YOUR OVEN

Names of Oven Parts and Accessories

Remove the oven and all materials from the carton and oven cavity.

Your oven comes with the following accessories:

Instruction Manual

1

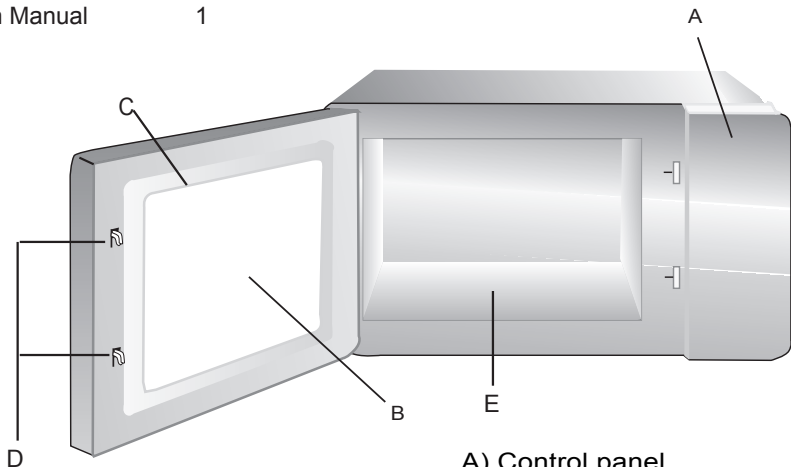

- A) Control panel
- B) Observation window
- C) Door assembly
- D) Safety interlock system
- E) Ceramic board

Note: 1) Don't press the ceramic board forcibly.

2) Take and put the utensils gently during the operation in order to avoid damage to the ceramic board.

3) After using, don't touch the ceramic board by hand in order to avoid high temperature scald.

Countertop Installation

Remove all packing material and accessories. Examine the oven for any damage such as dents or broken door. Do not install if oven is damaged.

Cabinet: Remove any protective film found on the microwave oven cabinet surface.

Do not remove the light brown Mica cover that is attached to the oven cavity to protect the magnetron.

Installation

1. Select a level surface that provide enough open space for the intake and/or outlet vents.

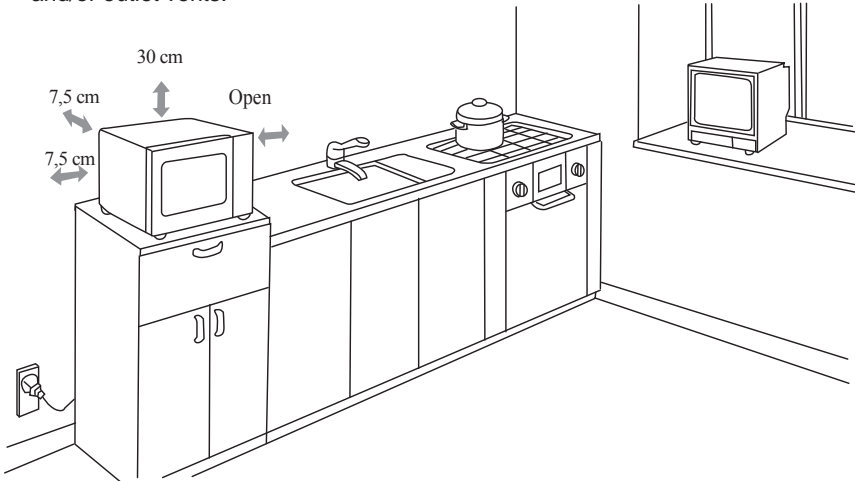

A minimum clearance of 3.0 inches (7.5cm) is required between the oven and any adjacent walls. One side must be open.

- (1) Leave a minimum clearance of 12 inches (30cm) above the oven.
- (2) Do not remove the legs from the bottom of the oven.
- (3) Blocking the intake and/or outlet openings can damage the oven.
- (4) Place the oven as far away from radios and TV as possible. Operation of microwave oven may cause interference to your radio or TV reception.

2. Plug your oven into a standard household outlet. Be sure the voltage and the frequency is the same as the voltage and the frequency on the rating label.

WARNING: Do not install oven over a range cooktop or other heat-producing appliance. If installed near or over a heat source, the oven could be damaged and the warranty would be void.

Cleaning Instructions

Always keep the oven clean

1. Cleaning the glass viewing window, the inner door panel and oven front face.

For best performance and to maintain the high degree of safety, the inner door panel and oven front face should be free of food or grease build-up. Wipe these parts with a mild detergent, rinse and wipe dry. Never use abrasive powders or pads.

2. Cleaning the control panel and plastic parts.

Do not apply a detergent or an alkaline liquid spray to the control panel and plastic parts, as this may cause damage to these parts.

Use a dry cloth (not a soaked cloth) to clean these parts.

3. Cleaning the oven interior

After use be sure to clean up spilled liquids, spattered oil and food debris as quickly as possible. If the oven is used when dirty, efficiency drops and the dirt gets stuck on the oven surface and may cause bad odours. Clean the interior with a cloth soaked in luke-warm water with a mild detergent dissolved in it, then rinse the soap off with a damp cloth.

CAUTION: Do Not wipe plastic and painted sections of the oven with bleach, thinners or other cleaning agents, as this may cause these parts to dissolve or change shape.

OPERATION

Control Panel and Features

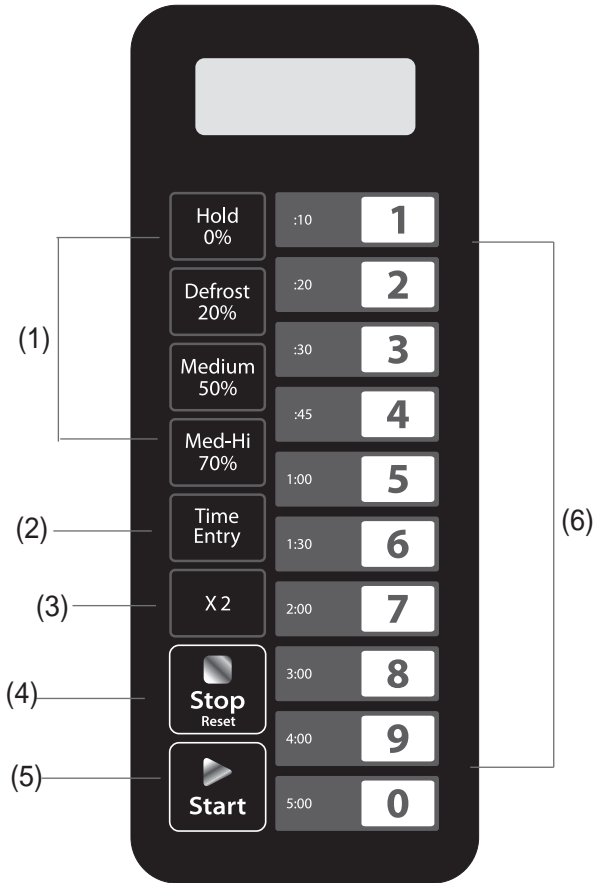

- (1) Power Buttons
- (2) Time cook Button
- (3) X2 Button
- (4) Stp/Cancel Button
- (5) Start Button
- (6) Number Button

OPERATION INSTRUCTION

Five power levels are available.

Level	High	M. High	Med.	Defrost	Hold
Power	100%	70%	50%	20%	0%
Display	PL10	PL7	PL5	PL2	PL0

Appendix. A User Options

Items bolded below are the default values.

Option	Setting	Discription
1 EOC Tone	OP:10	3 seconds beep
	OP:11	Continuous beep
	OP:12	5 quick beeps,Repeating
2 Beeper Volume	OP:20	Beeper Off
	OP:21	Low
	OP:22	Medium
	OP:23	High
3 Beeper On/Off	OP:30	Keybeep Off
	OP:31	Keybeep On
4 Keyboard Window	OP:40	15 seconds
	OP:41	30 seconds
	OP:42	60 seconds
	OP:43	120 seconds
5 On the Fly	OP:50	On-the-Fly Disable
	OP:51	On-the-Fly Enable
6 Door Reset	OP:60	Door reset Disable
	OP:61	Door Reset Enable
7 Max time	OP:70	60 Minute Maximum Cook Time
	OP:71	10 Minute Maximum Cook Time
8 Manual Programming	OP:80	Manual Programming Disable
	OP:81	Manual Programming Enable
9 Double Digit	OP:90	Single Digit Mode-10 programs
	OP:91	Doule Digit Mode-100 programs

Appendix. B Default Cook Times

The oven shall ship with the following Preset Cook Times unless otherwise noted in the product Specification.

Button	Display (Time)	Power	Cook Factors
1	0:10	100%	80%
2	0:20	100%	80%
3	0:30	100%	80%
4	0:45	100%	80%
5	1:00	100%	80%
6	1:30	100%	80%
7	2:00	100%	80%
8	3:00	100%	80%
9	4:00	100%	80%
0	5:00	100%	80%

1. Power Up

" _ _ _ _ " displays when the oven is electrified for the first time. If "  " button pressed, the oven will change to idle mode.

Note: Under idle mode, no button can be pressed.

2. Idle Mode

- 1) Entry. The oven shall enter idle mode after a set of seconds have expired in Ready Mode without a keyboard press or a door open and close. The number of seconds is determined by the keyboard Timeout Window, set by User Option 4.
- 2) During idle mode, LED is blank. And there shall be no oven activity.
- 3) Opening and then closing the oven door, the oven will exit the idle mode and into ready mode.



3. Ready Mode

- 1) In this mode, the oven is ready to either begin a manual or preset cook cycle.
- 2) Opening and closing the door while the oven is in Idle Mode will put the oven into Ready Mode.
- 2) During Ready Mode, "0:00" displays.
- 3) From the Ready Mode, the oven can go to almost all of the other modes.



4. Door Open Mode

- 1) While the door of the oven is open, the oven shall be in Door Open Mode. This shall also allow for entry into Programming Mode. Whenever the door is open, the oven shall enter this mode.
- 2) During this mode, LED is blank. And the fan and oven lamp work.
- 3) When the door is closed, if User Option OP:60 is selected and the oven was running a manual or preset cook cycle, the oven shall enter Pause Mode. In all other cases, the oven shall return to Ready Mode with User Option OP:61 set, opening and closing the door will clear out any information about a Manual or Preset Program which was running.

5. Pause Mode

- 1) This mode allow the users to temporarily stop the cooking cycle to inspect or stir the food item.
- 2) While in Manual Cook Mode, or Preset Program Cook Mode, if the door is open or closed, or if the  " **Stop** " pad is pressed, the oven will enter Pause Mode.
Reset
- 3) While paused, LED will display the remaining cooking time.
- 4) Pause Mode will expire back to Idle Mode in the exact fashion as Ready Mode, dependent on User Option 4. Additionally,if the  " **Stop** " button is pressed, the oven shall immediately enter Ready Mode. OR if press  " **Start** " button, the oven will go into working mode.



6. Manual Cook Entry Mode

- 1) The user may manually enter a cook time and power level while in this mode.
- 2) While the oven is in the Ready Mode,pressing the  " **Time Entry** " pad on the keyboard will put the oven into Manual Cook Entry Mode.
- 3) During this mode, "00:00" displays
- 4) If you press " Hold " , " Defrost " , "Medium " or "Med-Hi" button to select power level, LED will display the related power. If the same button pressed twice, the power will change to PL10. If no power chosen, "PL0" is default.
0% 20% 50% 70%
- 5) During setting process, press  " **Start** " to enter Manual Cook Mode.

Press  " " to enter Ready Mode.

Stop
Reset

7. Manual Cook Mode

- 1) This mode allows cooking of the food items.While in Manual Cook Entry Mode, pressing the  " **Start** " pad will cause to the oven to begin Manual Cook Mode.
 - 2) During this mode, remaning cooking time displays. The fan and oven lamp will light.
 - 3) When cooking program finish, the oven will enter End of Cook Cycle Mode.
- If you press  " " button under this mode,the oven will enter Pause Mode.

Stop
Reset

8. End of Cook Cycle Mode

- 1) After the time has expired in a Manual Cook Mode, or a Preset Program Cook Mode, the oven shall go into The End of Cook Cycle Mode.
- 2) During this mode, "End" displays.
- 3) If either User Option OP:11 or "OP:12" is selected, the oven shall continue to sound until the user acknowledges this by either opening and closing the door or pressing the  "Stop Reset" pad. If User Option OP:12 is selected, after the 3 seconds beep, the oven shall go into Ready Mode.

9. Preset Program Cook Mode

- 1) This mode allows cooking of food items through a one pad touch operation. While in Ready Mode, pressing one of ten digit keys on the keyboard will cause the oven to run the Preset Program associated with that key.
- 2) LED displays the remaining cooking time. If it is multi-stage cooking, the total remaining cooking time displays not a particular stage cooking time.
- 3) If the program chosen exceeds the maximum time allowed by User Option 7, then the oven shall beep three times rapidly and display 00:00 to indicate that the program is unacceptable.
- 4) When cooking program finish, the oven will enter End of Cook Cycle Mode.

If you press " " button under this mode, the oven will enter Pause Mode.



10. On the Fly Cooking

- 1) The use may start another cook cycle while the oven is cooking or paused.
- 2) While the oven is cooking or under Pause Mode, if User Option OP:51 is selected press number buttons, the preset cooking program will start automatically.
- 3) LED displays the remaining cooking time.
- 4) When cooking program finish, the oven will enter End of Cook Cycle Mode.

If you press " " button under this mode, the oven will enter Pause Mode.

11. Programming Mode

This mode allows the user to assign cook times and power levels to the once touche button.

- 1) Open the door and press "1" for 5 seconds, the buzzer will sound once and enter to Programming Mode.
- 2) "ProG" displays.
- 3) Press "Time Entry" button, LED will display the saved time, then you can input the time you need.
- 4) Press "Hold 0% ", "Defrost", "Medium 20% " or " Med-Hi 50% 70% " to input the power level.
LED will display the related power. If the same button pressed twice, the power will change to PL10. If no power chosen, "PL0" is default.
- 5) To change the cooking factors: If press "X2", LED will display "CF:XX". The default factor is 80%. "CF:80" displays. If you need to change the cooking power, just press one of the number buttons to set.
- 6) After setting the time and power, press "Start" , the cooking program will be saved.
When the program saved, "ProG" displays.
- 7) If all the cooking time exceeds the MAX.time User Option 7, when press "Start"  to save the program, the buzzer will sound three times briefly and LED will display "00:00" to tell you the time is no use. And then LED turn back to show "ProG". The time set before will be no change.
- 8) Close the door, the oven will turn back to Ready Mode.

If press "Stop"  button during setting process, the oven turn to Door Open Mode.
Stop
Reset

The program that not saved will be lost. If there is program saved as memory procedure, press the related number button, the saved program will start. If no saved program, the buzzer will alarm when pressing number button and it will not work.

For example: set the program as memory cooking.

Program; Power level PL7 and cooking time is 1 minute and 25 seconds.

Step1: In waiting state, press number button "1" for 5 seconds, "ProG" displays.

Step 2: Press number button "3", the program will be saved in "3".

Step 3: Press "Time Entry", "0:00" displays.

Step 4: Press number buttons "1", "2" and "5" to input the cooking time.

Step 5: Press "Med-Hi 70%" button, " PL7" displays. Setting finished.

Step 6: Press "Start"  to save. When use the program next time, just press "3",
Start
the related program will start.

Note:

1. If the electricity is cut off, the saved program will not lost.
2. If the program need to reset , just repeat the aboved steps.
3. If press "Stop"  at the last step, it will turn back to Ready Mode. The setting will be no use.
Stop
Reset

12. Double Quantity cooking

- 1) Through the use of the X2 pad, the user can easily set the time two of a particular food item.
- 2) Under waiting state, press "X2" button and then press number buttons 0-9 in 5 seconds, the oven will start cooking with the quantity preset cooking time.
- 3) Press "X2", "doub" displays. When press number buttons, LED will display the quantity preset time.

For example, number button "5" and its preset time is 1 minute. Then press "X2", then time will change to $1:00 \times (1+0.8) = 1:48$

- 4) When cooking program finish, the oven will enter End of Cook Cycle Mode.

Note: This function cannot be used under memory mode.

13. Stage Cooking Programming

This allows the user to cook food items at combination of various Power Levels.

- 1) Three stages can be set at most under cooking mode or memory mode.
After setting the power and time for the first stage, press "Time Entry" to set the second stage.
And the same step to set the third stage.
- 2) When setting the second or the third stage, press "Time Entry", "S-2" or "S-3" displays.

- 3) Press "  " button to start cooking.

Example: To set three stages as memory mode. The first stage is PL7 and time is 1 minute 25 seconds. The second stage is PL5 and 5 minutes and 40 seconds. The steps are follow.

- a. Waiting state, press "1" for 5 seconds, LED displays "ProG".
- b. Press number buttons "3" to save the program in "3".

- c. Press "Time Entry", "00:00" displays.

- d. Press "1", "2", "5" to input the cooking time. "1:25" displays.

- e. Press "Med-Hi 70%", "PL7" displays.

The first stage is finished.

- f. Press "Time Entry", LED displays "2".

- g. Press "5", "4", "0" button, "5:40" displays.

- h. Press "Medium 50%", "PL5" displays.

The second stage is finished.

14. Use Option Mode

This allows the user choose between various ways for the oven to operate.

- 1) Open the oven door and press "2" for 5 seconds. The buzzer sounds once and enter this mode.
- 2) LED displays "OP: - -".
- 3) Press any number button to enter related mode setting.

For example: to set the voice of the buzzer to medium. Press " 2 ", "OP:22" displays.

If you want to change, keep pressing "2", LED displays "OP:20", "OP:21", "OP:22", "OP:23", "OP:20"in cycle.

- 4) Press "  " to save the current setting. After saved, "OP: - -" display again.

- 5) During setting process, press "  " to enter Door Open Mode. Close the door will enter Ready Mode.

- 6) If "  " button not pressed at the last step, the program cannot be saved but stay at previous way.

15. Service Mode

- 1) Open the oven door and press "3" for 5 seconds to enter service mode.
- 2) LED displays "SErU".
- 3) To check the times of closing or opening the door, just press number button "3", LED will display the times.

- 4) Press "  " and then press number button "4" in 4 seconds, the message will be cancelled. "4-CL" displays.

- 5) Press "  " to enter Door Open Mode. Close the door will enter Ready Mode.

16. Inquiry Function

During microwave cooking process, press "  " to check the power level. LED display the power for 3 seconds then turn back to previous state.

It is available for multi-stage cooking.

17. Factory-default setting

In power up and ready mode, press "  " and " o " to factory--default setting.

Trouble shooting

Normal	
Microwave oven interfering TV reception	Radio and TV reception may be interfered when microwave oven operating. It is similar to the interference of small electrical appliances, like mixer, vacuum cleaner, and electric fan. It is normal.
Dim oven light	In low power microwave cooking, oven light may become dim. It is normal.
Steam accumulating on door, hot air out of vents	In cooking, steam may come out of food. Most will get out from vents. But some may accumulate on cool place like oven door. It is normal.
Oven started accidentally with no food in.	It is forbidden to run the unit without any food inside. It is very dangerous.

Trouble	Possible Cause	Remedy
Oven can not be started.	(1) Power cord not plugged in tightly.	Unplug. Then plug again after 10 seconds.
	(2) Fuse blowing or circuit breaker works.	Replace fuse or reset circuit breaker (repaired by professional personnel of our company)
	(3) Trouble with outlet.	Test outlet with other electrical appliances.
Oven does not heat.	(4) Door not closed well.	Close door well.



According to Waste of Electrical and Electronic Equipment (WEEE) directive, WEEE should be separately collected and treated. If at any time in future you need to dispose of this product please do NOT dispose of this product with household waste. Please send this product to WEEE collecting points where available.

Four à micro-ondes
MANUEL D'INSTRUCTIONS
MODELE: PRO 25 IX

Lisez attentivement ces instructions avant d'utiliser votre four à micro-ondes, et gardez le précieusement.

Merci de suivre et respecter ces instructions, afin d'optimiser les performances, ainsi que la durée de vie du produit

SAUVEGARDEZ PRECIEUSEMENT CES INSTRUCTIONS

MESURES DE SÉCURITÉ POUR ÉVITER UNE EXPOSITION EXCESSIVE AUX MICRO-ONDES

- (a) N'essayez pas d'utiliser le four lorsque la porte est ouverte, l'exposition aux micro-ondes peut être dangereuse pour la santé. Il est important de ne pas casser ou manipuler les dispositifs de verrouillage.
- (b) Ne déposez aucun objet entre la partie avant du four et la porte et ne laissez pas de saletés ou de restes de produits de nettoyage sur les surfaces de verrouillage.
- (c) AVERTISSEMENT: Lorsque la porte ou le dispositif de verrouillage de la porte sont endommagés, le four ne peut être utilisé avant d'avoir été réparé par une personne qualifiée.

ADDENDA

Un nettoyage insuffisant de l'appareil peut endommager la surface du four, ce qui diminue sa durée de vie et peut être dangereux.

Spécifications

Modèle:	PRO 25 IX
Voltage évaluée:	230V~50Hz
Puissance d'entrée évaluée (four à micro-ondes):	1550W
Puissance de sortie évaluée(four à micro-ondes):	1000W
Capacité du four:	25L
Dimensions de la cavité	328x206x368 mm
Dimensions avec porte ouverte	511x364x311mm
Dimensions externes:	511x724x311 mm
Poids net:	Env. 14,7 kg

CONSIGNES DE SÉCURITÉ IMPORTANTES

AVERTISSEMENT Pour diminuer les risques d'incendie, de choc électrique, de dommages corporels ou d'exposition excessive aux micro-ondes lors de l'utilisation de votre appareil, veuillez suivre les consignes de base suivantes :

1. **Avertissement:** Ne réchauffez pas de liquides ou d'autres aliments dans des récipients fermés, ils pourraient exploser.
2. **Avertissement:** Il est dangereux pour toute personne non qualifiée d'effectuer des services ou des réparations nécessitant le retrait du cache protégeant de l'exposition aux micro-ondes.
3. **Avertissement:** Autorisez uniquement l'utilisation du four aux enfants surveillés par un adulte ou suffisamment familiarisés avec l'appareil et en mesure de l'utiliser de manière sûre et de comprendre les dangers d'une utilisation non conforme.
4. **Avertissement :** En mode combiné, les enfants sont uniquement autorisés à s'en servir en présence d'un adulte en raison des températures élevées produites par le four (uniquement valable pour les séries avec grill).
5. Utilisez uniquement des récipients adaptés pour le four à micro-ondes.
6. Nettoyez régulièrement le four et éliminez tous les restes d'aliments.
7. Veuillez lire et respecter les: « MESURES DE SÉCURITÉ POUR ÉVITER UNE EXPOSITION EXCESSIVE AUX MICRO-ONDES ».
8. Ne laissez pas le four sans surveillance lorsque vous réchauffez des aliments dans des récipients en plastique ou en papier, car ils pourraient s'enflammer.
9. Si vous voyez de la fumée, éteignez l'appareil ou retirez la fiche d'alimentation et laissez la porte fermée pour étouffer les flammes.
10. Ne surchauffez pas les aliments.
11. N'utilisez pas le four à micro-ondes comme espace de rangement. Ne conservez pas de produits tels que du pain, des biscuits, etc. dans le four.
12. Retirez les liens et les attaches métalliques des récipients en papier ou en plastique avant de les placer dans le four.
13. Installez et placez ce four conformément aux instructions d'installation fournies.
14. Ne réchauffez pas d'œufs avec leur coquille ou d'œufs durs dans le four à micro-ondes, car ils peuvent exploser même lorsque le four à micro-ondes ne chauffe plus.
15. Utilisez uniquement ce four aux fins prévues et décrites dans le mode d'emploi. N'utilisez pas de produits ou de vapeurs corrosifs à l'intérieur du four. Ce four a été spécialement conçu pour réchauffer des aliments. Il ne convient pas à une utilisation industrielle ou de laboratoire.
16. Lorsque le câble d'alimentation électrique est endommagé, faites-le remplacer par le fabricant, un service agréé ou une personne qualifiée afin d'éviter tout danger.
17. Ne conservez pas cet appareil à l'extérieur et ne l'utilisez pas à l'extérieur.
18. N'utilisez pas le four à proximité de l'eau, sur un support humide ou à proximité d'une piscine.
19. La température des surfaces accessibles peut être élevée lorsque l'appareil est en marche. Gardez le câble à distance des surfaces chaudes et ne couvrez pas les sorties d'aération du four.
20. Ne laissez pas pendre le câble sur le coin d'une table ou du plan de travail de la cuisine.
21. Un nettoyage insuffisant de l'appareil peut endommager la surface du four, ce qui diminue sa durée de vie et peut être dangereux.
22. Mélangez ou secouez le contenu des biberons et des récipients de nourriture pour bébés et vérifiez la température avant de les donner à manger pour éviter tout risque de brûlure.
23. Lorsque vous réchauffez des liquides au four à micro-ondes, ceux-ci peuvent bouillir à retardement, soyez donc prudent lorsque vous manipulez le récipient.
24. N'installez pas le four à micro-ondes dans une armoire.

25. L'usage de cet appareil est interdit aux personnes (y compris les enfants) ayant des capacités physiques, sensorielles ou mentales réduites ou n'ayant pas l'expérience et les connaissances nécessaires à moins qu'elles ne soient surveillées ou formées à l'utilisation de l'appareil par une personne responsable de leur sécurité.
26. Les enfants doivent être surveillés de manière à ce qu'ils ne jouent pas avec l'appareil.
27. Les appareils ne doivent pas être utilisés avec une minuterie externe ou une télécommande séparée.

Pour diminuer les risques de blessures

Installation avec mise à la terre

DANGER

Risque de choc électrique
Le contact avec certains composants internes peut causer des blessures graves ou être mortel. Ne démontez pas cet appareil.

AVERTISSEMENT

Risque de choc électrique
L'utilisation non conforme de la mise à la terre peut entraîner un choc électrique. Ne branchez pas l'appareil à une prise avant de l'avoir correctement installé et mis à la terre.

NETTOYAGE

Assurez-vous que le four ne soit pas branché à l'électricité.

1. Après utilisation, nettoyez l'intérieur du four à l'aide d'un chiffon légèrement humide.
2. Nettoyez les accessoires avec de l'eau savonneuse, comme d'habitude.
3. Le cadre de la porte et le joint de la porte ainsi que les pièces avoisinantes doivent être soigneusement nettoyés à l'aide d'un chiffon humide lorsqu'ils sont sales.

L'appareil doit être mis à la terre. En cas de court-circuit, la mise à la terre réduit le risque de choc électrique en déviant le courant électrique. Cet appareil est équipé d'un câble avec une ligne de terre et une fiche à contact de protection. La fiche doit être branchée à une prise installée de manière conforme et mise à la terre.

Adressez-vous à un électricien ou à un fournisseur de services qualifié si vous ne comprenez pas bien les instructions pour la mise à la terre ou si vous n'êtes pas sûr que l'appareil soit correctement mis à la terre. Si vous avez besoin d'une rallonge, utilisez uniquement une rallonge à trois fils.

1. Le câble d'alimentation fourni est court afin d'éviter qu'une personne s'emmêle dans le câble ou ne trébuche dessus.
2. Si vous utilisez un long câble ou une rallonge :
 - 1) la puissance électrique nominale indiquée sur le câble ou la rallonge doit être égale ou supérieure à la puissance nominale de l'appareil.
 - 2) la rallonge doit être un câble à trois fils de mise à la terre.
 - 3) le long câble doit être placé de manière à ce qu'il ne pende pas de la table ou du plan de travail de la cuisine pour que les enfants ne puissent pas le tirer et que personne ne trébuche dessus.

ATTENTION

Risque de blessures

Il est dangereux pour toute personne non qualifiée d'effectuer des services ou des réparations nécessitant le retrait du cache protégeant de l'exposition aux micro-ondes.

RÉCIPIENTS

Voir consignes de la partie « Matériaux pouvant être utilisés dans les fours à micro-ondes et matériaux à éviter. » Il se peut que certains récipients non métalliques ne conviennent pas pour une utilisation dans le four à micro-ondes. En cas de doute, vous pouvez tester le récipient en suivant la procédure suivante.

Test pour les récipients :

1. Versez 1 tasse d'eau froide (250 ml) dans un récipient adapté pour le four à micro-ondes et placez le récipient à tester à côté.
2. Réchauffez-les 1 minute à puissance maximale.
3. Touchez prudemment le récipient. Si le récipient vide est chaud, il ne convient pas pour un usage au four à micro-ondes.
4. **Ne chauffez pas les récipients plus d'une minute.**

Matériaux pouvant être utilisés au four à micro-ondes

Récipients	Remarques
Plats à brunir	Respectez les consignes du fabricant. Le fond des plats à brunir doit se trouver à au moins 5 mm au-dessus du plateau tournant. En cas d'utilisation non conforme, le plat peut se casser.
Vaisselle	Uniquement de la vaisselle adaptée pour le four à micro-ondes. Respectez les consignes du fabricant. N'utilisez pas de vaisselle fêlée ou ébréchée.
Bocaux en verre	Retirez toujours le couvercle. Utilisez-les uniquement pour réchauffer légèrement des aliments. La plupart des bocaux en verre ne résistent pas à la chaleur et peuvent se fêler.
Récipients en verre	Uniquement du verre résistant à la chaleur et adapté au four à micro-ondes. Assurez-vous qu'il n'y ait pas de pièces métalliques. N'utilisez pas de vaisselle fêlée ou ébréchée.
Sachets de cuisson	Respectez les consignes du fabricant. Ne fermez pas le sachet avec un lien métallique. Faites des entailles dans le sachet pour que la vapeur puisse s'échapper.
Assiettes et gobelets papier	Uniquement pour cuire ou réchauffer brièvement des aliments. Ne laissez pas le four sans surveillance lorsque vous les réchauffez.
Serviettes en papier	Pour couvrir des aliments à réchauffer ou pour absorber la graisse. À utiliser sous surveillance pour réchauffer brièvement des aliments.
Papier sulfurisé	À utiliser pour couvrir des aliments, pour éviter les projections ou comme sachet pour une cuisson à la vapeur.
Plastique	Uniquement des récipients adaptés au four à micro-ondes. Respectez les consignes du fabricant. Doit porter la mention « peut être utilisé au micro-ondes ». Certains récipients en plastique peuvent devenir mous lorsque les aliments qu'ils contiennent deviennent chauds. « Les sachets-cuisson » et les sachets en plastique hermétiquement fermés doivent être entaillés, percés ou ouverts conformément aux indications sur l'emballage.
Sachets en plastique	Uniquement adaptés au four à micro-ondes. Pour couvrir des aliments à réchauffer, pour retenir l'humidité. Les sachets en plastique ne peuvent entrer en contact avec les aliments.
Thermomètres	Uniquement adaptés au four à micro-ondes (thermomètre pour la viande ou le sucre).
Papier ciré	Pour couvrir des aliments, pour éviter des projections et retenir l'humidité.

Matériaux à éviter dans un four à micro-ondes

Ustensiles	Remarques
Plateau en aluminium	Peut causer un arc. Transvaser la nourriture dans un plat prévu pour micro-ondes.
Boîte en carton de nourriture avec poignée métallique	Peut causer un arc. Transvaser la nourriture dans un plat prévu pour micro-ondes.
Ustensiles métalliques ou garnis de métal	Le métal empêche l'énergie des micro-ondes d'agir sur la nourriture. Des ornements métalliques peuvent causer un arc.
Liens de fil à torsader	Peuvent causer un arc et un feu dans le four.
Sacs en papier	Peuvent causer un feu dans le four.
Mousse de plastique	La mousse de plastique exposée à une température élevée peut fondre ou contaminer le liquide qu'elle contient.
Bois	Le bois se dessèche dans un four à micro-ondes et peut se fendre ou se briser.

INSTALLER VOTRE FOUR

Noms des parties du four et accessoires

Enlevez le four et tous les matériels du carton et de la cavité du four.

Votre four vient avec les accessoires suivants:

Manuel d'instructions

1

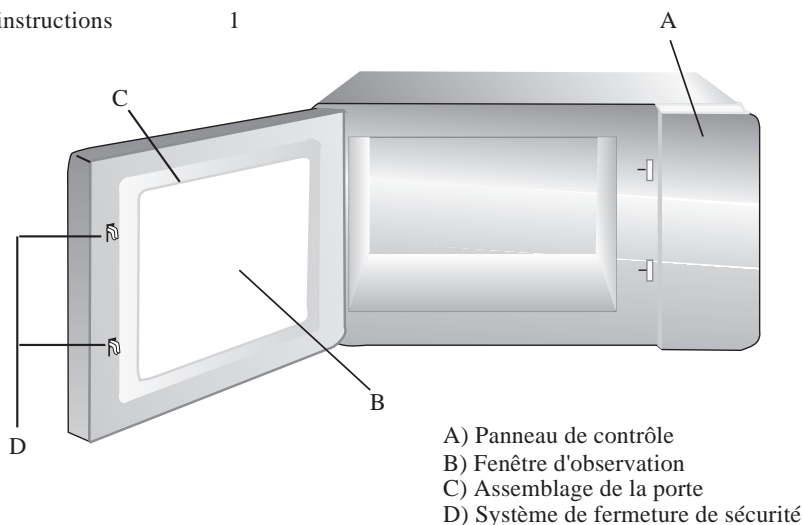

Note: 1) N'appuyez pas sur le panneau céramique avec force.

2) Prenez et mettez doucement le panneau céramique pendant l'opération.

3) Après que l'unité soit utilisée, ne touchez pas au tableau céramique par la main à cause de la température élevée

Installation au contresommet

Enlevez tous les matériaux d'emmagasinage et accessoires.

Examinez le four pour un dommage comme les bosses ou la porte cassée. N'installez pas si le four est endommagé.

Cabinet: Enlevez tout film protecteur trouvé sur le four à micro-ondes sur la surface du cabinet.

N'enlevez pas la couverture mica marron éclairée qui est attachée à la cavité du four pour protéger le magnétron.

Installation

1. Sélectionnez une surface de niveau qui fournisse assez d'espace d'ouverture pour la consommation et/ou les tuyaux de sortie.

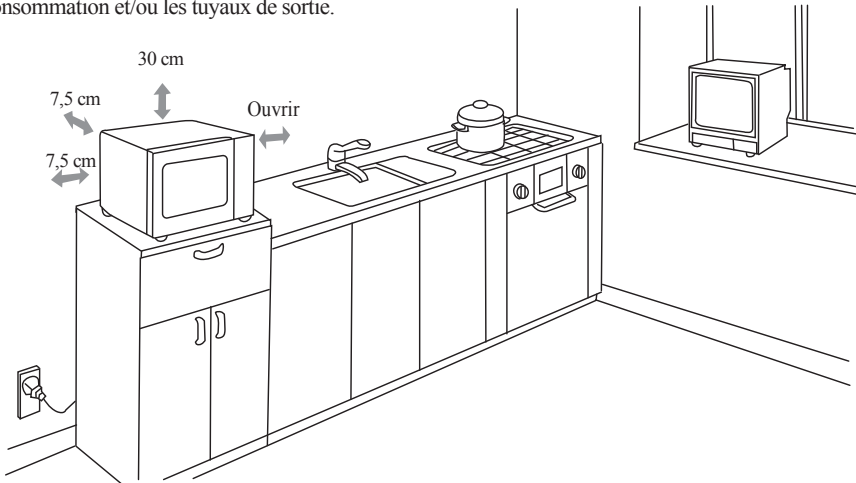

Un dégagement minimum de 3 inches (7,5 cm) est demandé entre le four et les murs adjacents. Un côté doit être ouvert.

(1) Laissez un dégagement minimum de 12 inches (30 cm) sur le four.

(2) N'enlevez pas les jambes de l'arrière du four.

(3) Bloquez la consommation et/ou les ouvertures de sortie qui peuvent endommager le four.

(4) Placez le four aussi loin que possible des radios et de la télévision.

L'opération du four à micro-ondes peut entraîner des interférences à votre radio ou réception télévision.

2. Branchez votre four dans une sortie domestique standard. Soyez sûr que le voltage et la fréquence est la même que la fréquence et voltage sur le label d'évaluation.

AVERTISSEMENT: N'installez pas le four sur une table de cuisson ou autre appareil de production de chaleur. S'il est installé près ou sur une source de chaleur, le four pourrait être endommagé et la garantie pourrait être vide.

Instructions de nettoyage

Toujours garder le four propre

1. Nettoyer la fenêtre de vue de verre, le panneau de la porte intérieure et l'avant du four. Pour une meilleure performance et pour maintenir un haut degré de sécurité, le panneau de la porte intérieure et l'avant du four devront ne pas contenir de la nourriture ou la graisse incrustée. Essayez ces parties avec un détergent léger, rincez et nettoyez à sec. N'utilisez jamais de poudres abrasives ou de morceaux.

2. Nettoyer le panneau de contrôle et les parties plastiques.

N'appliquez pas un détergent ou spray liquide alcalin au panneau de contrôle et aux parties plastiques, comme ça peut endommager ces parties.

Utilisez un chiffon sec (pas un chiffon trempé) pour nettoyer ces parties.

3. Nettoyer l'intérieur du four

Après utilisation, soyez sûr de nettoyer les liquides renversés, l'huile éclaboussée et les débris de nourriture aussi rapidement que possible. Si le four est utilisé quand il est sale, les gouttes tenaces et la saleté se collent à la surface du four et peuvent entraîner deS mauvaises odeurs. Nettoyez l'intérieur avec un chiffon trempé dans une eau tiède avec à l'intérieur un détergent léger, rincez ensuite le savon avec un chiffon humide.

ATTENTION: N'essuyez pas les sections plastiques et peintes du four avec de l'eau de javel, des diluants ou d'autres produits de nettoyage, comme ça peut dissoudre ces parties ou changer soudainement.

OPERATION

Panneau de contrôle et caractéristiques

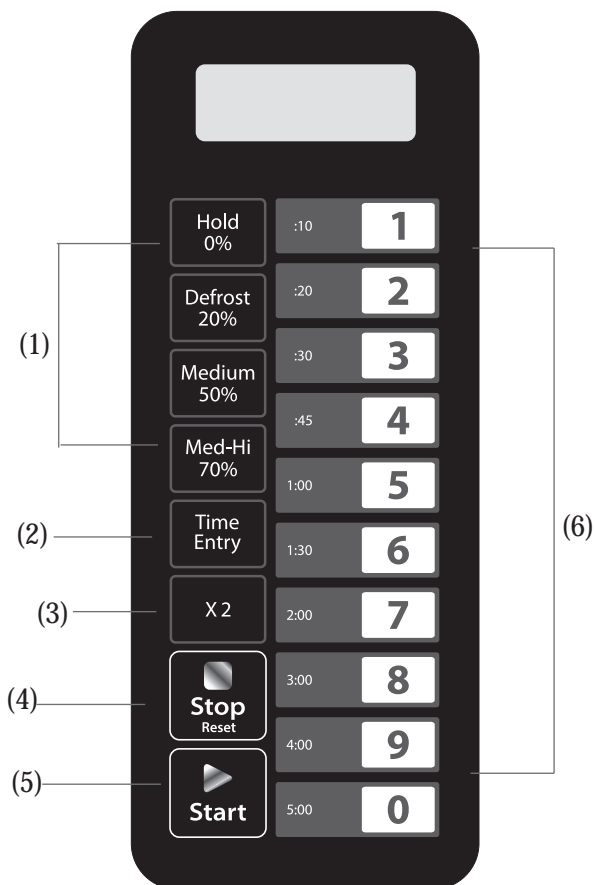

- (1) Boutons d'alimentation
- (2) Bouton de Temps de Cuisson
- (3) Bouton X2
- (4) Bouton Arrêt / Annulation
- (5) Bouton de Démarrage
- (6) Bouton de Numéro

INSTRUCTION D'OPERATION

Cinq puissances sont disponibles

Niveau	Elevé	Moyen Elevé	Moyen	Dégivrage	Eteint
Puissance	100%	70%	50%	20%	0%
Affichage	PL10	PL7	PL5	PL2	PL0

Options d'utilisateur A appendice

Les objets listés ci-dessous sont les valeurs par défaut.

Option	Réglage	Description
1 Tonalité EOC	OP:10	Beep de 3 secondes
	OP:11	Beep continu
	OP:12	5 beeps rapides, répétition
2 Volume du beeper	OP:20	Beeper éteint
	OP:21	Faible
	OP:22	Moyen
	OP:23	Elevé
3 Beeper allumé/éteint	OP:30	Touche du beep éteint
	OP:31	Touche du beep allumé
4 Fenêtre du clavier	OP:40	15 secondes
	OP:41	30 secondes
	OP:42	60 secondes
	OP:43	120 secondes
5 instantané	OP:50	Ne pas permettre instantané
	OP:51	Permettre instantané
6 Réinitialiser la porte	OP:60	Réinitialisation de la porte pas permise
	OP:61	Réinitialisation de la porte permise
7 Temps maximum	OP:70	Temps de cuisson max. de 60 minutes
	OP:71	Temps de cuisson max. de 10 minutes
8 Programmation manuel	OP:80	Ne pas permettre
	OP:81	Permettre
9 Chiffre double	OP:90	Mode de chiffre unique-10 programmes
	OP:91	Mode de chiffre double-100 programmes

Appendice B temps de cuisson par défaut

Le four devrait être expédié avec des temps de cuisson prédéfinis suivants à moins qu'autrement ils soient notés dans la spécification du produit.

Bouton	Affichage (Temps)	Puissance	Facteurs de cuisson
1	0:10	100%	80%
2	0:20	100%	80%
3	0:30	100%	80%
4	0:45	100%	80%
5	1:00	100%	80%
6	1:30	100%	80%
7	2:00	100%	80%
8	3:00	100%	80%
9	4:00	100%	80%
0	5:00	100%	80%

1. Alimenter

" -- -- " affiche quand le four s'allume pour la première fois. Appuyez sur le

bouton  " pour changer en mode VEILLE (idle).
Reset

Note: Sous le mode VEILLE(idle), tous les boutons sont indisponibles.

2. Mode VEILLE (idle)

- 1) Entrée. Le four devrait entrer en mode VEILLE(idle) après qu'une installation de secondes ont expiré en mode prêt sans un appui sur le clavier ou une fermeture ou ouverture de la porte. Le nombre de secondes est déterminé par la fenêtre de temps mort du clavier, installé par l'option d'utilisateur 4.
- 2) Pendant le mode VEILLE(idle) , la LED est vide, et il ne devrait pas y avoir d'activité du four.
- 3) Ouvrez et fermez ensuite la porte du four, le four sortira du mode VEILLE(idle) et entrera en mode prêt.



3. Mode Prêt

- 1) Dans ce mode, le four est prêt soit à commencer en manuel ou à prédéfinir le cycle de cuisson.
- 2) Ouvrir et fermer la porte pendant que le four est en mode VEILLE(idle) mettra le four en mode prêt.
- 3) Pendant le mode prêt, "0:00" s'affiche.
- 4) Du mode prêt, le four peut changer parmi les autres modes.



4. Mode Porte Ouverte

- 1) Pendant que la porte du four est ouverte, le four devrait être en mode ouverture de porte.
Ca devrait aussi autoriser d'entrer en mode programmation. N'importe quand la porte est ouverte, le four devrait entrer dans ce mode.
- 2) Pendant ce mode, la LED est blanche, le ventilateur et la lampe du four fonctionnent.
- 3) Quand la porte est fermée, si l'option d'utilisateur OP:60 est sélectionnée et le four tournait en cycle manuel ou en cuisson prédéfini, le four devrait entrer en mode pause.
Dans tous les autres cas, le four devrait retourner en mode prêt avec l'option d'utilisateur OP:61, ouvrir et fermer la porte supprimera toute information sur un programme manuel ou prédéfini qui tournait.



5. Mode Pause

- 1) Ce mode autorise les utilisateurs à arrêter temporairement le cycle de cuisson pour inspecter ou remuer l'aliment.
- 2) Pendant le mode de cuisson manuel, ou de cuisson de programme prédéfini, si la porte est ouverte ou fermée, ou la touche  **Stop** Reset " est enclenché, le four entrera en mode pause.
- 3) Pendant la pause, la LED affichera le temps de cuisson restant.
- 4) Le mode pause expirera en mode idle dans la mode exacte comme en mode prêt, selon l'option d'utilisateur 4. De plus, si le bouton  **Stop** Reset " est enclenché, le four devrait immédiatement entrer en mode prêt. OU si le bouton  **Start** " est enclenché, le four entrera en mode de fonctionnement.

6. Mode d'entrée de Cuisson Manuel

- 1) L'utilisateur peut entrer manuellement un temps de cuisson et le niveau de puissance pendant ce mode.
- 2) Quand le four est en mode prêt, appuyez sur la touche  **Time** Entry " sur le clavier mettra le four en mode d'entrée de cuisson manuel.
- 3) Pendant ce mode, "00:00" s'affiche.
- 4) Si vous appuyez sur les boutons **Hold** 0% " , **Defrost** 20% " , **Medium** 50% " ou **Med-Hi** 70% " pour sélectionner un niveau de puissance, la LED affichera la puissance liée. Réappuyez sur le même bouton, la puissance changera en PL10. S'il n'y a pas de puissance choisie, "PL0" est par défaut.
- 5) Pendant le réglage du processus, appuyez sur  **Start** " pour entrer en mode de cuisson manuel. Appuyez sur  **Stop** Reset " pour entrer en mode prêt.

7. Mode de Cuisson Manuel

- 1) Ce mode autorise de cuisiner manuellement les aliments. Pendant le mode d'entrée de cuisson manuel, appuyez sur  **Start** " pour démarrer le mode de cuisson manuel.
- 2) Pendant ce mode, le temps de cuisson restant s'affiche. Le ventilateur et la lampe du four s'allumeront.
- 3) Quand le programme de cuisson se termine, le four entrera en fin de mode de cycle de cuisson. Si vous appuyez sur le bouton  **Stop** Reset " sous ce mode, le four entrera en mode pause.

8. Fin du Mode de Cycle de Cuisson

- 1) Après que le temps est expiré dans un mode de cuisson manuel, ou un mode de cuisson d'un programme prédéfini, le four devrait entrer à la fin du mode de cycle de cuisson.
- 2) Pendant ce mode, "END" s'affiche.
- 3) Si l'option d'utilisateur OP:11 ou OP:12 est sélectionné, le four devrait continuer à sonner jusqu'à ce que l'utilisateur le reconnaisse par l'ouverture ou la fermeture de la porte ou en appuyant sur  " **Stop** " . Si l'option d'utilisateur OP:12 est sélectionnée, après 3 secondes de beep, le four devrait entrer en mode prêt.

9. Mode de Cuisson du Programme Prédéfini



- 1) Ce mode autorise la cuisson des aliments à travers une opération de touche du bouton. En mode prêt, appuyez sur les touches digitales sur le clavier pour entrer dans le programme prédéfini associé avec cette touche.
- 2) La LED montre le temps de cuisson restant. S'il est en cuisson multi-stage, le temps de cuisson restant total n'affiche pas un temps de cuisson de stage particulier.
- 3) Si le programme choisi excède le temps maximum autorisé par l'option d'utilisateur 7, alors le four devrait rapidement beeper trois fois et montrer 00:00 pour indiquer que le programme est inacceptable.
- 4) Quand le programme de cuisson se termine, le four entrera à la fin du mode de cycle de cuisson. Appuyez sur le bouton  " **Stop** " sous ce mode pour entrer en mode pause.

10. Cuisson en temps réel

- 1) L'utilisateur peut démarrer un autre cycle de cuisson pendant que le four cuisine ou est en pause.
- 2) Pendant que le four cuisine ou est en mode pause, si l'option d'utilisateur OP:51 est sélectionnée, appuyez sur les numéros, le programme de cuisson prédéfini démarrera automatiquement.
- 3) La LED montre le temps de cuisson restant.
- 4) Quand le programme de cuisson se termine, le four entrera à la fin du mode de cycle de cuisson. Appuyez sur le bouton  " **Stop** " sous ce mode pour entrer en mode pause.

11. Mode Programmation

Ce mode autorise l'utilisateur à assigner des temps de cuisson et niveaux de puissance au premier bouton.

- 1) Ouvrez la porte et appuyez sur "1" pendant 5 secondes, la sirène sonnera et entrera en mode programmation.
- 2) "ProG" s'affiche.
- 3) Appuyez sur le bouton **"Time Entry"**, la LED affichera le temps sauvé, et ensuite vous pouvez entrer le temps désiré.
- 4) Appuyez sur **"Hold"**, **"Defrost"**, **"Medium"** ou **"Med-Hi"** pour entrer le niveau de puissance
0% , 20% , 50% ou 70%
La LED affichera la puissance liée. Réappuyez sur le même bouton, la puissance changera en PL10. S'il n'y a pas de puissance choisie, "PL0" est par défaut.
- 5) Pour changer les facteurs de cuisson: Si vous appuyez sur "X2", la LED affichera "CF:XX".
Le facteur par défaut est 80%. "CF:80" s'affiche. Si vous avez besoin de changer la puissance de cuisson, appuyez une fois sur un des boutons à mettre.
- 6) Après avoir mis le temps et la puissance, appuyez sur  **"Start"**, le programme de cuisson sera sauvé.
Quand le programme est sauvé, "ProG" s'affiche.
- 7) Si tout le temps de cuisson excède le temps maximum de l'option d'utilisateur 7, pendant l'appui sur  **"Start"** pour sauver le programme, la sirène sonnera brièvement trois fois et la LED affichera "00:00" pour vous dire que le temps est indisponible, et ensuite la LED revient pour montrer "ProG". La mise du temps avant ne sera pas changée.
- 8) Fermez la porte, le four reviendra en mode prêt.

Si vous appuyez sur le bouton  **"Stop Reset"** pendant le réglage du processus, le four tourne en mode porte ouverte.

Le programme non sauvé sera perdu. S'il y'a un programme sauvé comme une procédure de mémoire, appuyez sur le bouton de numéro lié, le programme sauvé démarrera. S'il n'y a pas de programme sauvé, la sirène sonnera pendant l'appui du bouton de numéro et ne fonctionnera pas.

Par exemple : Mettre le programme comme une cuisson de mémoire.

Programme: Niveau de puissance PL7 et le temps de cuisson est 1 minute et 25 secondes.

Etape 1 : En temps d'attente, appuyez sur le bouton "1" pendant 5 secondes, "ProG" s'affiche.

Etape 2 : Appuyez sur le bouton numéro "3", le programme sera sauvé en "3".

Etape 3 : Appuyez sur **"Time Entry"**, "0:00" s'affiche.

Etape 4 : Appuyez sur les boutons "1", "2" et "5" pour entrer le temps de cuisson.

Etape 5 : Appuyez sur le bouton **"Med-Hi"**, "PL7" s'affiche. Réglage terminé.
70%

Etape 6 : Appuyez sur  **"Start"** pour sauver. Pendant l'utilisation du programme la prochaine fois, appuyez juste sur "3", le programme lié démarrera.

Note:

1. Si l'électricité est coupée, le programme sauvé sera perdu.
2. Si le programme a besoin d'être réinitialisé, répétez les étapes ci-dessus.
3. Si vous appuyez sur  **"Stop Reset"** à la dernière étape, ça reviendra en mode prêt. Le réglage ne sera pas sauvé.

12. Double temps de cuisson

- 1) À travers l'utilisation de la touche X2, l'utilisateur peut facilement **DOUBLER LE TEMPS DE CUISSON** d'un aliment particulier.
 - 2) Sous l'état d'attente, appuyez sur le bouton "X2" et ensuite sur les boutons 0-9 pendant 5 secondes, le four commencera à cuisiner la quantité de temps de cuisson prédéfini.
 - 3) Appuyez sur "X2", "doub" s'affichera. Pendant l'appui des boutons de numéro, la LED affichera la quantité de temps prédéfini.
Par exemple, le bouton de numéro "5" et son temps prédéfini est de 1 minute. Appuyez ensuite sur "X2", le temps changera ensuite en $1.00 \times (1+0.8) = 1:48$
 - 4) Quand le programme de cuisson se termine, le four entrera à la fin du mode de cycle de cuisson.
- Note: Cette fonction ne peut pas être sous le mode mémoire.

13. Programmation du temps de cuisson variable

Ca autorise l'utilisateur à cuisiner des aliments à des combinaisons de niveaux de puissance variés.



- 1) Trois étapes peuvent être mises au maximum sous le mode de cuisson ou mémoire. Après le réglage de la puissance et du temps pour la première étape, appuyez sur "Time" pour mettre la seconde étape. Et la même étape pour mettre la troisième étape.
- 2) Pendant le réglage de la seconde ou troisième étape, appuyez sur "Time", "S-2" ou "S-3" s'affiche.
- 3) Appuyez sur le bouton  "Start" pour commencer à cuisiner.

Exemple: Pour mettre trois étapes comme mode mémoire. La première étape est PL7 et le temps de 1 minute 25 secondes. La seconde étape est PL5 et de 5 minutes et 40 secondes. Les étapes sont comme suit:



- a. Temps d'attente, appuyez sur "1" pendant 5 secondes, la LED affiche "ProG".
 - b. Appuyez sur les boutons "3" pour sauver le programme en "3".
 - c. Appuyez sur "Time", "00:00" s'affiche.
 - d. Appuyez sur "1", "2", "5" pour entrer le temps de cuisson. "1:25" s'affiche.
 - e. Appuyez sur "Med-Hi", "PL7" s'affiche.
70%
La première étape est terminée.
 - f. Appuyez sur "Time", la LED montre "2".
Entry
 - g. Appuyez sur les boutons "5", "4", "0", "5:40" s'affiche.
 - h. Appuyez sur "Medium", "PL5" s'affiche.
50%
- La deuxième étape est terminée.

14. Utiliser le Mode d'option

Cela permet à l'utilisateur de choisir entre différents moyens au four de fonctionner

- 1) Ouvrez la porte et appuyez sur "2" pendant 5 secondes. La sirène sonne une fois et entre dans ce mode.
- 2) La LED montre "OP:--"
- 3) Appuyez sur n'importe quel bouton de numéro pour entrer en réglage de mode lié.
Par exemple: Pour mettre la voix d'une sirène au moyen. Appuyez sur "2", "OP:22" s'affiche.
Si vous voulez changer, continuer à appuyer sur "2", la LED affiche "OP:20", "OP:21", "OP:22", "OP:23", "OP:20" ... en cycle.
- 4) Appuyez sur " " pour sauver le réglage actuel. Après sauvegarde, "OP:--" s'affiche encore.
- 5) Pendant le réglage du processus, appuyez sur " " pour entrer en mode porte ouverte. Fermer la porte entrera en mode prêt.
- 6) Si le bouton " " n'est pas pressé à la dernière étape, le programme ne peut pas être sauvé mais reste au moyen précédent.

15. Mode de Service

- 1) Ouvrez la porte du four et appuyez sur "3" pendant 5 secondes pour entrer en mode de service.
- 2) La LED affiche "SErU".
- 3) Pour vérifier les temps de fermeture et d'ouverture de la porte, appuyez juste sur le bouton "3", la LED montrera les temps.
- 4) Appuyez sur " " et ensuite sur le bouton "4" en 4 secondes, le message sera annulé. "4-CL" s'affichera.
- 5) Appuyez sur " " pour entrer en mode d'ouverture de la porte. Fermer la porte entrera en mode prêt.

16. Fonction de Demande

Pendant le processus de cuisson du four à micro-ondes, appuyez sur "^{Time}
Entry" pour vérifier le niveau de puissance. La LED montre la puissance pendant 3 secondes ensuite revient à l'état précédent. Il est disponible pour une cuisson multi-étapes.

17. Réglage défaut d'usine

En puissance ou en statut prêt, appuyez sur " " et "0" pour entrer en réglages par défaut de la défaut d'usine

Diagnostic des pannes

Normal	
Four à micro-ondes interférant la réception TV	La réception radio et TV peuvent être interféré pendant l'opération du four à micro-ondes. Il est similaire à l'interférence des petits appareils électriques, comme le mixeur, l'aspirateur, et le ventilateur électrique. C'est normal.
Lumière du four teme	En faible puissance de cuisson du four, la lumière du four peut devenir teme. C'est normal.
Accumulation de la vapeur sur la porte, air chaud de tuyaux	En cuisson, la vapeur peut venir en dehors de la nourriture. La plupart sortira des tuyaux. Mais certains peuvent s'accumuler sur la place fraîche comme la porte ouverte. C'est normal.
Le four a accidentellement démarré sans nourriture	Il est interdit de faire tourner le four sans nourriture à l'intérieur. C'est dangereux.

Panne	Cause possible	Remède
Le four ne peut pas être démarré	(1) Le câble d'alimentation n'est pas fermement branché.	Débranchez. Rebranchez après 10 secondes.
	(2) Fusible soufflant ou court-circuit fonctionne	Remplacez le fusible ou réinitialisez le court-circuit (réparé par un personnel professionnel de notre compagnie)
	(3) Panne avec la sortie.	Testez la sortie avec d'autres matériels électriques.
Le four ne produit pas de chaleur	(4) La porte n'est pas bien fermée.	Fermez bien la porte.



Selon la directive de gaspillage des équipements électriques et électroniques (WEEE), la WEEE devrait être séparément collecté et traité. Si à un moment dans le futur vous avez besoin de vous débarrasser de ce produit ne le jetez PAS avec les ordures ménagères. Envoyez ce produit aux points de collecte WEEE disponibles.

Forno Microonde
MANUALE D'USO
MODELLO:PRO 25 IX

Leggere attentamente le istruzioni prima di utilizzare il forno a microonde, e conservare con cura il presente manuale.

Se si seguono le istruzioni, il forno funzionerà per molti anni in maniera efficiente.

CONSERVARE LE ISTRUZIONI ATTENTAMENTE

PRECAUZIONI PER EVITARE L'ESPOSIZIONE ECCESSIVA ALL'ENERGIA A MICROONDE

- (a) Non azionare il forno con lo sportello aperto poichè ciò potrebbe causare un'esposizione pericolosa all'energia a microonde. Non rompere o manomettere i giunti di sicurezza.
- (b) Non posizionare alcun oggetto tra la parte anteriore del forno e lo sportello, poichè ciò permetterebbe ai residui di sporco di accumularsi sui giunti di chiusura.
- (c) **AVVERTENZA:** Se lo sportello o i giunti di chiusura sono danneggiati, non utilizzare il forno fino a che non sia stato riparato da un tecnico qualificato.

APPENDICE

Se l'apparecchio non viene conservato in un adeguato stato di pulizia, le sue superfici potrebbero deteriorarsi e compromettere la durata o le prestazioni dell'apparecchio, rischiando inoltre di causare danni o pericoli.

Caratteristiche

Modello:	PRO 25 IX
Tensione nominale:	230V~50Hz
Potenza di ingresso nominale (Microonde):	1550W
Potenza di uscita nominale (Microonde):	1000W
Capacità forno:	25L
Dimensioni del vano cottura	328x206x368 mm
Dimensioni con porta aperta	511x364x311mm
Dimensioni esterne:	511x724x311 mm
Peso netto:	Circa 14,7 kg

ISTRUZIONI DI SICUREZZA IMPORTANTI

ATTENZIONE

Per ridurre i rischi di incendio, scosse elettriche, ferite o eccessiva esposizione ai raggi microonde, seguire le istruzioni di base e quelle riportate di seguito:

- 1. Avvertenza:** Non riscaldare liquidi o altri alimenti in contenitori sigillati, poiché potrebbero esplodere.
- 2. Avvertenza:** Rimuovere il coperchio a protezione contro l'esposizione all'energia a microonde può essere rischioso se non si possiedono adeguate competenze.
- 3. Avvertenza:** Permettere ai bambini di utilizzare il forno solo se adeguatamente istruiti sul funzionamento in modo sicuro e sui rischi di un utilizzo scorretto dell'apparecchio.
- 4. Avvertenza:** Quando l'apparecchio funziona in modalità combinata, a causa delle alte temperature generate permettere l'uso ai bambini esclusivamente sotto la supervisione di un adulto. (solo per le serie grill)
5. Utilizzare esclusivamente utensili adatti all'uso con microonde.
6. Pulire il forno regolarmente e rimuovere ogni deposito di cibo.
7. Leggere e seguire le "PRECAUZIONI PER EVITARE L'ESPOSIZIONE ECCESSIVA ALL'ENERGIA A MICROONDE".
8. Prestare particolare attenzione al forno durante il riscaldamento di cibi in contenitori di carta o plastica, poiché essi potrebbero prendere fuoco.
9. In caso si avvisti del fumo, spegnere o scollegare l'apparecchio e tenere lo sportello chiuso per spegnere eventuali principi d'incendio.
10. Non cuocere gli alimenti troppo a lungo.
11. Non utilizzare il forno per conservare altri oggetti o alimenti. Non conservare nel forno prodotti come pane o biscotti.
12. Rimuovere ogni legaccio di metallo o altre parti metalliche dalle confezioni di carta/plastica prima di collocarle nel forno.
13. Installare o collocare il forno seguendo le istruzioni di installazione fornite.
14. Le uova intere, anche se già cotte, non devono essere riscaldate o cotte nel microonde poiché potrebbero esplodere, anche a cottura microonde ultimata.
15. Utilizzare questo apparecchio solo per gli scopi descritti in questo manuale. Non utilizzare prodotti o vapori corrosivi. Questo forno è costruito per un uso domestico. Non è concepito per uso industriale o in laboratori.
16. Per evitare ogni rischio, se il cavo di alimentazione è danneggiato deve essere sostituito dal costruttore, da un suo rappresentante o da un tecnico qualificato.
17. Non collocare o utilizzare l'apparecchio in esterni.
18. Non utilizzare il forno vicino ad acqua, piscine o altri luoghi umidi.
19. La temperatura della superficie accessibile può diventare molto alta mentre si usa l'apparecchio. Le superfici possono diventare calde durante l'uso. Tenere il cavo lontano dalle superfici calde e non coprire le prese d'aria del forno.
20. Non lasciare che il cavo penda dal ripiano o da altre sporgenze.
21. L'utilizzo o la manutenzione scorretti dell'apparecchio possono portare a un deterioramento delle superfici, che può ridurre la durata del prodotto e causare pericoli o danni.
22. Agitare e mescolare il contenuto di biberon o altri recipienti di alimenti per neonati. Per evitare scottature controllare la temperatura prima della somministrazione.
23. Le bevande riscaldate possono essere soggette a bollitura anche dopo il termine del riscaldamento, perciò maneggiare i contenitori con cura.
24. Questo prodotto non deve essere utilizzato da adulti o bambini con ridotte capacità fisiche, sensoriali o mentali oppure da persone che non hanno alcuna esperienza o conoscenza dell'apparecchio, a meno che non siano state istruite sul suo utilizzo da una persona responsabile della loro sicurezza.
25. È necessario sorvegliare i bambini per assicurarsi che non giochino con l'apparecchio.

26. Non posizionare il forno in credenze o armadi, a meno che non sia stato testato per tali collocazioni.
27. Questo apparecchio non è concepito per l'uso con timer esterni o sistemi di controllo remoto.

Per ridurre il rischio di danni o ferite a persone

Installazione a terra

PERICOLO

Rischio di scossa elettrica

Toccare le componenti interne del forno può causare ferite o portare alla morte.

Non smontare l'apparecchio.

ATTENZIONE

Rischio di scossa elettrica

L'uso improprio dell'installazione a terra può causare scosse elettriche. Non collegare a una presa finché l'apparecchio e la messa a terra non sono correttamente installati.

PULIZIA

Assicurarsi di aver scollegato l'apparecchio dalla rete elettrica.

1. Pulire l'interno del forno dopo l'uso utilizzando un panno leggermente inumidito.
2. Lavare gli accessori in acqua e detersivo.
3. Pulire lo sportello e i giunti con particolare attenzione utilizzando un panno inumidito.

Questo elettrodomestico deve essere collegato a terra.

Nel caso di corto-circuiti elettrici, la messa a terra riduce il rischio di scosse elettriche scaricando l'energia elettrica. L'elettrodomestico è dotato di un cavo provvisto di un conduttore e di una spina per il collegamento a terra. La spina deve essere inserita in una presa correttamente installata e dotata di messa a terra.

In caso di dubbi sul corretto collegamento a terra o di istruzioni poco chiare, consultare un tecnico qualificato. Se è necessario l'uso di prolunga, utilizzare esclusivamente prolunghette a 3 fili.

1. Il cavo fornito è corto per ridurre i rischi che si attorcigli o che le persone possano inciamparvi.
2. Nel caso venga utilizzato un cavo più lungo o una prolunga:
 - 1) Il voltaggio indicato sul cavo o sulla prolunga deve essere almeno pari a quello dell'apparecchio.
 - 2) La prolunga deve essere a 3 fili e dotata di messa a terra.
 - 3) La prolunga deve essere sistemata in modo da non pendere dal ripiano e non essere tirata dai bambini o costituire un pericolo per le persone.

UTENSILI

ATTENZIONE

Rischio di lesioni e ferite.

Non effettuare da soli alcuna riparazione che implichi la rimozione della piastra protettiva contro l'esposizione ai raggi microonde. Contattare un tecnico qualificato.

Consultare le istruzioni sui "Materiali utilizzabili con forno a microonde o non utilizzabili con forno a microonde". Alcuni utensili non metallici possono non essere sicuri se usati con forni a microonde. In caso di dubbi, testare l'utensile seguendo questa procedura:

Test utensili:

1. Riempire d'acqua (250ml) un contenitore adatto all'uso con forno a microonde e collocarlo nel forno assieme all'oggetto da testare.
2. Cuocere alla massima potenza per 1 minuto.
3. Toccare con attenzione l'oggetto. Se l'utensile è caldo, non è adatto per l'uso con forno a microonde.
4. Non cuocere per più di 1 minuto.

Materiali adatti all'uso con forno a microonde

Utensili	Note
Fogli di alluminio	Utilizzare solo come copertura. Possono essere utilizzati in piccole strisce per coprire parti di alimenti per evitarne la cottura eccessiva. La vicinanza dell'alluminio alle pareti interne del forno può causare archi elettrici. L'alluminio deve essere collocato ad almeno 2,5 cm di distanza dalle pareti del forno.
Piatto crisp	Seguire le istruzioni del produttore. Il fondo del piatto crisp deve essere sollevato dal piatto rotante di almeno 5 mm. Un uso scorretto può portare alla rottura del piatto rotante.
Stoviglie	Solo se adatta all'uso con forno a microonde. Seguire le istruzioni del produttore. Non utilizzare stoviglie rotte o scheggiate.
Barattoli di vetro	Rimuovere sempre il coperchio. Utilizzare solo per scaldare gli alimenti fino a che non sono caldi. La maggior parte dei barattoli di vetro non sono termo-resistenti e potrebbero rompersi.
Stoviglie di vetro	Utilizzare esclusivamente vasellame e stoviglie adatti all'uso con forni a microonde. Assicurarsi che non siano presenti dettagli in metallo. Non utilizzare stoviglie rotte o scheggiate.
Sacchetti da forno	Seguire le istruzioni del produttore. Non chiudere con legacci in metallo. Praticare alcuni fori per permettere la fuoriuscita del vapore.
Piatti e bicchieri in carta	Utilizzare esclusivamente per cotture molto brevi o riscaldamento di alimenti. Non lasciare il forno incustodito durante la cottura.
Tovaglioli di plastica	Utilizzare come copertura per riscaldare gli alimenti o assorbirne il grasso. Non lasciare il forno incustodito durante la cottura e utilizzare esclusivamente per cotture brevi.
Carta da forno	Utilizzare come copertura per riparare dagli schizzi o per le cotture a vapore.

Plastica	Solo se adatta all'uso con forno a microonde. Seguire le istruzioni del produttore. Controllare che il prodotto rechi l'etichetta "adatto all'uso con forno a microonde". Alcuni contenitori in plastica potrebbero ammorbidirsi con il riscaldarsi degli alimenti al loro interno. I sacchetti per bolliture e i sacchetti di plastica sigillati devono essere forati, aperti o tagliati seguendo le istruzioni fornite dal produttore.
Pellicola di plastica	Solo se adatta all'uso con forno a microonde. Utilizzare per coprire gli alimenti durante la cottura in modo da trattenere l'umidità. Non lasciare la pellicola a contatto diretto con gli alimenti.
Termometri	Solo se adatti all'uso con forno a microonde (termometri per carne o per torte).
Carta oleata	Utilizzare come copertura contro gli schizzi e per trattenere l'umidità.

Materiali da evitare con forno a microonde

Utensili	Note
Vassoio di alluminio	Potrebbe causare archi elettrici. Trasferire il cibo in un contenitore adatto all'uso con forno a microonde.
Contenitore per cibo in carta con parti metalliche	Potrebbe causare archi elettrici. Trasferire il cibo in un contenitore adatto all'uso con forno a microonde.
Utensili in metallo o con decorazioni metalliche	Il metallo scherma gli alimenti dall'energia a microonde. Le decorazioni metalliche potrebbero causare archi elettrici.
Legacci in metallo	Potrebbero causare archi elettrici o principi di incendio.
Sacchetti di carta	Potrebbero causare principi di incendio nel forno.
Schiuma plastica	Potrebbe sciogliersi o contaminare gli alimenti quando esposta ad alte temperature.
Legno	Il legno tende a seccare se usato in forni a microonde e può rompersi o spezzarsi.

IMPOSTAZIONI DEL FORNO

Nomi delle parti del forno e accessori

Togliere il forno e tutti i materiali dallo scatolo.

Il forno è dotato dei seguenti accessori:

Manuale d'Istruzione 1

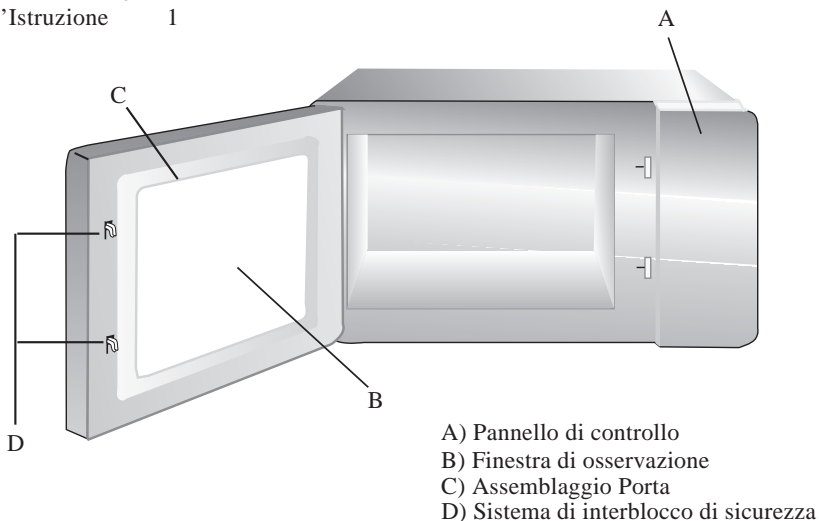

Note: 1) Non premere la ceramica con la forza.

2) Prendere e mettere la tavola in ceramica delicatamente durante l'operazione.

3) Dopo che l'unità è in uso, non toccare la ceramica con le mani a causa della elevata temperatura.

Installazione Piano di Lavoro

Rimuovere tutti i materiali di imballaggio e gli accessori.

Verificare che il forno non riporti danneggiamenti, come ammaccature o rottura della porta. Non installare il forno se è danneggiato.

Cabina: Rimuovere la pellicola protettiva presente sulla superficie della cabina del forno a microonde.

Non rimuovere il coperchio della luce Mica marrone che è attaccato alla cavità del forno per proteggere il magnetron.

Installazione

1. Scegliere una superficie piana che fornisca abbastanza spazio aperto per l'aspirazione e/o le bocchette.

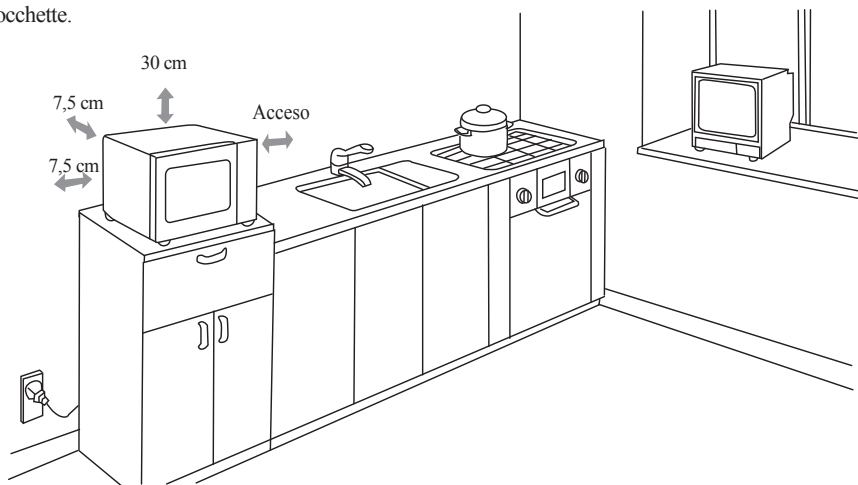

È necessaria una distanza minima di 3,0 pollici (7,5 cm) tra il forno e le pareti adiacenti. Un lato deve essere aperto.

- (1) Lasciare uno spazio minimo di 12 pollici (30 cm) sopra il forno.**
- (2) Non rimuovere i gambini dal fondo del forno.**
- (3) Blocchi di aspirazione e/o aperture di uscita possono danneggiare il forno.
- (4) Posizionare il forno il più lontano possibile da radio e TV.

Il funzionamento del forno a microonde può causare interferenze con la ricezione radio o TV.

2. Collegare il forno ad una presa domestica standard. Assicurarsi che il voltaggio e la frequenza è la stessa della tensione e della frequenza sulla targhetta.

ATTENZIONE: Non installare più di un piano di apparecchiature da cottura a microonde o altre che producono calore. Se installato vicino o sopra una fonte di calore, il forno può essere danneggiato e la garanzia di funzionamento è nulla.

Istruzioni per la pulizia

Mantenere il forno costantemente pulito

1. Pulire il vetro della finestra di visualizzazione, il pannello interno della porta e forno frontale.

Per prestazioni e per mantenere l'elevato grado di sicurezza, il pannello interno della porta forno e faccia anteriore deve essere privo di cibo o grasso accumulato. Pulire queste parti con un detergente delicato, sciacquare e asciugare. Non usare mai polveri o panni abrasivi.

2. Pulizia del pannello di controllo e le parti in plastica.

Non applicare un detergente o uno spray liquido alcalino per il pannello di controllo e le parti in plastica, in quanto ciò potrebbe causare danni a queste parti.

Usare un panno asciutto (non un panno imbevuto) per pulire queste parti.

3. Pulire l'interno del forno

Dopo l'uso, assicurarsi di pulire i liquidi rovesciati, olio schizzato e residui di cibo più rapidamente possibile. Se il forno viene utilizzato quando gocce di sporchi e la sporcizia si blocca sulla superficie del forno può causare cattivi odori. Pulire l'interno con un panno imbevuto di acqua tiepida con un detergente delicato sciolto in esso, e poi sciacquare il sapone con un panno umido.

ATTENZIONE: Non pulire parti in plastica e verniciate del forno con candeggina, diluenti o altri agenti di pulizia, in quanto ciò potrebbe causare danni a queste parti o un brusco cambiamento.

Manuale d'uso

Pannello di controllo e Funzioni

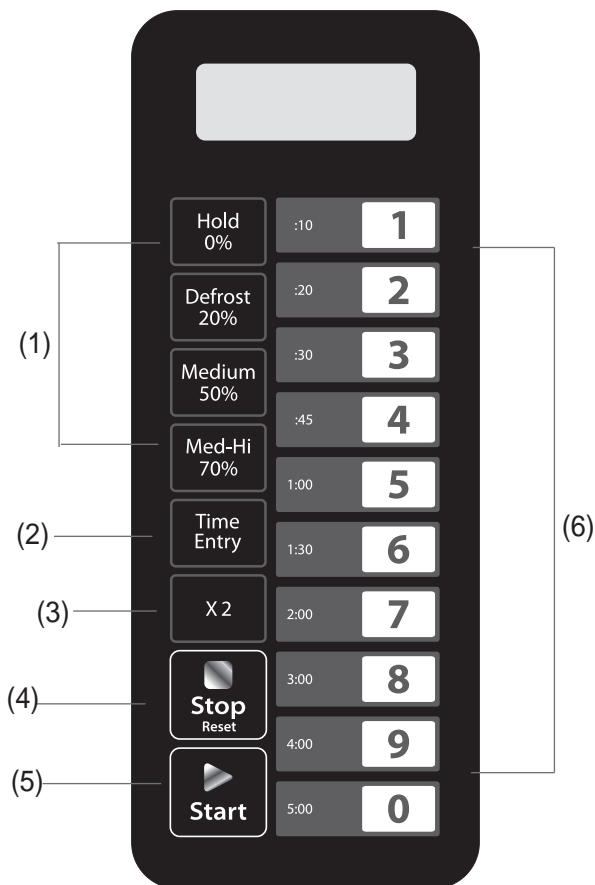

- (1) Pulsanti di alimentazione
- (2) Tasto di tempo di cottura
- (3) Pulsante X2
- (4) Stop/pulsante Annulla
- (5) Pulsante di avvio
- (6) Tasto dei numeri

ISTRUZIONI OPERAZIONI

Sono disponibili cinque livelli di potenza

Livello	Alto	Medio Alto	Medio	Scongelare	Hold
Potenza	100%	70%	50%	20%	0%
Display	PL10	PL7	PL5	PL2	PL0

Appendice A Opzioni Utente

Le voci in grassetto di seguito sono i valori preimpostati.

Opzioni	Impostazione	Descrizione
1 Tono EOC	OP:10	Suono 3 secondi
	OP:11	Suono continuo
	OP:12	5 suoni veloci ripetuti
2 Volume segnale acustico	OP:20	Suono off
	OP:21	Basso
	OP:22	Medio
	OP:23	Alto
3 Segnale acustico On/Off	OP:30	Suono tasti Off
	OP:31	Suono tasti On
4 Finestra Tastiera	OP:40	15 secondi
	OP:41	30 secondi
	OP:42	60 secondi
	OP:43	120 secondi
5 On the Fly	OP:50	On-the-Fly Disattivato
	OP:51	On-the-Fly Attivato
6 Resetta Porta	OP:60	Resetta Porta Disattivato
	OP:61	Resetta Porta Attivato
7 Tempo massimo	OP:70	Tempo max di cottura 60
	OP:71	Tempo max di cottura 10
8 Programmazione manuale	OP:80	Programmazione manuale disattivata
	OP:81	Programmazione manuale attivata
9 Cifre doppie	OP:90	Modalità cifre singole-10 programmi
	OP:91	Modalità cifre doppie-100 programmi

Appendice B Tempi di cottura prestabiliti

Il forno deve funzionare con i seguenti tempi di cottura preimpostati se non diversamente specificato nelle Specifiche del Produttore.

Tasto	Display (Time)	Potenza	Fattori di cottura
1	0:10	100%	80%
2	0:20	100%	80%
3	0:30	100%	80%
4	0:45	100%	80%
5	1:00	100%	80%
6	1:30	100%	80%
7	2:00	100%	80%
8	3:00	100%	80%
9	4:00	100%	80%
0	5:00	100%	80%

1. Accensione

" _ _ _ " viene visualizzato quando il forno viene acceso per la prima volta.

Premere il pulsante "  " per cambiare la modalità minima.

Nota: In modalità di riposo, tutti i pulsanti non sono disponibili.

2. Modalità Inattiva

- 1) Entrata. Il forno entra in modalità di inattività, dopo una serie di secondi sono scaduti in modalità Ready senza una pressa tastiera o porta aprirsi e chiudersi. Il numero di secondi è determinato dalla Finestra Timeout tastiera, fissata Opzione utente 4.
- 2) Durante la modalità standby, il LED è vuoto, e non ci sarà alcuna attività del forno.
- 3) Aprire e chiudere lo sportello del forno, il forno esce dalla modalità di inattività ed entrare in modalità Ready.

3. Modalità Ready

- 1) In questa modalità, il forno è pronto per iniziare sia un ciclo di cottura manuale o preimpostata.
- 2) Aprire e chiudere lo sportello mentre il forno è in modalità Stand-by si mettere il forno in modalità Ready.
- 3) In modalità Pronta, "0:00" schermi.
- 4) Dalla modalità Ready, il forno può passare tra tutte le altre modalità.

4. Modalità Porta Aperta



- 1) Mentre la porta del forno è aperta, il forno deve essere in modalità di porta aperta. Ciò deve anche consentire l'ingresso nella modalità di programmazione. Ogni volta che la porta è aperta, il forno deve avviare questa modalità.
- 2) Durante questa modalità, il LED è vuoto, e la ventola e la lampada forno sono in funzione.
- 3) Quando la porta è chiusa, se si seleziona l'opzione User OP: 60 e il forno è in funzione con un ciclo di cottura manuale o preimpostato, il forno entra in modalità di pausa.
In tutti gli altri casi, il forno deve tornare alla modalità Ready con opzione User OP: 61 set, aprire e chiudere la porta significherà cancellare qualsiasi informazione su un programma manuale o preimpostato che era in esecuzione.

5. Modalità Pausa



- 1) Questa modalità consente agli utenti di interrompere temporaneamente il ciclo di cottura per ispezionare o mescolare il prodotto alimentare.
- 2) In modalità manuale Cook, o la modalità Cook programma preimpostato, se la porta è aperta o chiusa, o si preme il pulsante "", e il forno avvierà la funzione pausa.
- 3) In stato di pausa, sul LED sarà visualizzato il tempo di cottura rimanente.
- 4) La modalità Pausa tornerà alla modalità di standby in modo esatto come modalità Ready, ciò dipende dall'Opzione utente 4.

Inoltre, se si preme il pulsante "" il forno dovrebbe avviare immediatamente la modalità Ready. O se si preme il pulsante "", il forno avvia la modalità di lavorazione.

6. Modalità Avvio Cottura Manuale

- 1) Con questa modalità, l'utente può inserire manualmente un tempo di cottura e il livello di potenza.
- 2) Quando il forno è in modalità Ready, premere il pulsante "Time" e il forno avvierà la funzione cottura manuale.
- 3) Con questa modalità, apparirà "00:00"
- 4) Se si premono i pulsanti "Hold", "Defrost", "Medium" o "Med-Hi" per selezionare il livello di potenza, il LED mosterà la potenza collegata. Premere due volte lo stesso tasto, la potenza cambierà a PL10. Se non si seleziona nessuna potenza, allora "PL0" è la modalità preimpostata.
- 5) Durante le impostazioni, premere "" per accedere alla modalità cottura manuale. Premere "" per la modalità Ready.

7. Modalità Cottura Manuale

- 1) Questa modalità permette la cottura manuale del cibo. In questa modalità, premere "" per avviare la cottura manuale.
- 2) Durante questa modalità, viene visualizzato il tempo di cottura rimanente. La lampada e il ventilatore del forno si accendono.
- 3) Alla fine del programma di cottura, il forno entra in modalità Fine del ciclo di cottura.
Se si preme il pulsante "" in questa modalità, il forno avvierà la modalità pausa.

8. Fine Modalità Ciclo di Cottura

- 1) Dopo che il tempo è scaduto in modalità di cottura manuale, o una modalità di cottura del programma prestabilito, il forno avvierà la funzione Fine Modalità Ciclo di Cottura.
- 2) Durante questa modalità, è visualizzato "END".
- 3) Se si seleziona l'Opzione utente OP: 11 o OP: 12, il forno deve continuare a suonare fino a

quando l'utente riconosce questo da una apertura e chiusura della porta o premendo "  Stop " 

Se si seleziona l'Opzione Utente OP: si seleziona 12, dopo il secondo segnale acustico 3, il forno andrà in modalità Pronto.

9. Preselezione Modalità Programma Cottura

- 1) Questa modalità permette di cucinare prodotti alimentari attraverso una sola operazione touch pad.
Nella modalità Pronta, premere i tasti numerici sulla tastiera per immettere il programma predefinito associato a quel tasto.
- 2) Il LED visualizza il tempo di cottura rimanente. Se è la cottura a più stadi, il tempo totale di cottura rimanente non viene visualizzato un particolare tempo di cottura.
- 3) Se il programma scelto supera il tempo massimo consentito dalla Opzione Utente 7, il forno emetterà un segnale acustico per tre volte rapidamente e mostrerà 0:00 per indicare che il programma è inaccettabile.
- 4) Durante la cottura finale del programma, il forno entra in modalità Fine del ciclo di cottura.

Premere il pulsante "  Stop " per accedere alla Modalità Pausa.

Stop
Reset

10. Sulla Cottura Fly

- 1) L'utente può iniziare un altro ciclo di cottura, mentre il forno sta cucinando o è in pausa.
- 2) Con il forno in fase di cottura o in modalità di pausa, se si seleziona l'Opzione Utente OP: 51, premere i tasti numerici, il programma di cottura impostato verrà avviato automaticamente.
- 3) Il LED visualizza il tempo di cottura rimanente.
- 4) Durante il programma di cottura finale, il forno entra in modalità Fine del ciclo di cottura.

Premere "  Stop " per accedere alla Modalità Pausa.

Stop
Reset

11. Modalità Programmazione

Questa modalità permette all'utente di assegnare i tempi di cottura e i livelli di potenza con un unico pulsante touch.

- 1) Aprire la porta e premere il tasto "1" per 5 secondi, il cicalino suona una volta ed entrare in modalità di programmazione.
- 2) Si visualizza "Prog".
- 3) Premere il pulsante **"Time Entry"**, il LED mostrerà il tempo rimanente, e si può inserire il tempo desiderato.
- 4) Premere **"Hold"**, **"Defrost"**, **"Medium"** o **"Med-Hi"** per inserire il livello di potenza. Il LED visualizza la potenza relativa. Premere due volte lo stesso tasto, il potere passerà a PL10. Se nessuna potenza è selezionata, "PL0" è il valore preimpostato.
- 5) Per modificare i fattori di cottura: se premete "X2", il LED visualizzerà "CF: XX". Il fattore di default è 80%. "CF: 80". Se è necessario modificare la potenza di cottura, premere uno dei tasti numerici per impostare.
- 6) Dopo aver impostato tempo e potenza, premere **"Start"** e il programma di cottura sarà memorizzato.

Quando il programma è salvato, apparirà la scritta "ProG".

- 7) Se tutto il tempo di cottura supera il tempo massimo previsto da Opzione Utente 7, quando si preme **"Start"** per salvare il programma, il buzzer suona per tre volte brevemente e LED visualizza "00:00" per avvisare che il tempo non è disponibile e quindi il LED mostra nuovamente "Prog". Il tempo impostato precedentemente non subirà cambiamenti.
- 8) Chiudere la porta, il forno tornerà alla modalità Ready.

Se si preme **"Stop Reset"** durante il processo di impostazione, il forno va alla modalità Porta Aperta.

Il programma che non sono stati salvati verranno persi. Se non vi è programma salvato come procedura di memoria, premere il pulsante numerico relativo, il programma salvato avrà inizio. Se nessun programma viene salvato, si avvierà l'allarme quando viene premuto il tasto numero e non funzionerà. Per esempio: impostare il programma come memoria di cottura.

Programma: livello PL7 alimentazione e il tempo di cottura è di 1 minuto e 25 secondi.

Passaggio 1: In stato di attesa, premere il tasto numerico "1" per 5 secondi, viene visualizzato "PROG".

Passaggio 2: Premere il tasto numerico "3", il programma verrà salvato in "3".

Passaggio 3: Premere **"Time Entry"**, appare "0:00".

Passaggio 4: Premere i tasti numerici "1", "2" e "5" per inserire il tempo di cottura.

Passaggio 5: Premere il tasto **"Med-Hi 70%"**, appare "PL7". Le impostazioni sono completate.

Passaggio 6: Premere **"Start"** per salvare. Quando si utilizza il programma la prossima volta, premere solo "3", il programma relativo si avvierà.

Note:

1. Se l'elettricità manca, il programma salvato andrà perso.
2. Se il programma ha bisogno di ripristinare, ripetere i passaggi precedenti.
3. Se premete **"Stop Reset"** all'ultimo passaggio, si torna indietro alla modalità Ready. L'impostazione non viene salvata.

12. Cottura Doppia Quantità

- 1) Attraverso l'uso del pad X2, l'utente può facilmente impostare il tempo due di un particolare prodotto alimentare.
- 2) In stato di attesa, premere il pulsante "X2" e poi premere i tasti numerici 0-9 per 5 secondi, il forno inizia la cottura con la quantità di tempo di cottura preimpostata.
- 3) Premere "X2", viene visualizzato "Dop". Quando premete i tasti numerici, il LED visualizza il tempo preimpostato.

Ad esempio, per il tasto numerico "5" il suo tempo predefinito è di 1 minuto. Quindi premere "X2", poi il tempo cambierà in $01:00 * (1 + 0,8) = 1:48$

- 4) Durante il programma di cottura finale, il forno entra in modalità Fine del ciclo di cottura.

Nota: Questa funzione non può essere utilizzata in modalità memoria.

13. Programmazione Cottura a Fasi

Questo permette all'utente di cuocere gli alimenti a combinazione di vari livelli di potenza.

- 1) Possono essere impostate tre fasi al massimo in modalità di cottura o memoria. Dopo aver impostato la potenza e il tempo per la prima fase, premere "Time Entry" per impostare il secondo stadio. E lo stesso passo per impostare la terza fase.

- 2) Quando si imposta il secondo o il terzo passaggio, premere "Time Entry", "S-2" o "S-3" schermi.

- 3) Premere il pulsante  "Start" per avviare la cottura.

Esempio: per impostare tre fasi come modalità di memoria. La prima fase è PL7 e il tempo è di 1 minuto 25 secondi. La seconda fase è PL5 e 5 minuti e 40 secondi. I passaggi sono i seguenti:

- a. Stato di attesa, premere "1" per 5 secondi, il LED visualizza "Prog".

- b. Premere i tasti numerici "3" per salvare il programma in "3".

- c. Premere "Time Entry", compare "00:00".

- d. Premere "1", "2", "5" per inserire il tempo di cottura. Appare "1:25"

- e. Premere "Med-Hi 70%", apparirà "PL7"
Primo passaggio è completato.

- f. Premere "Time Entry", il LED visualizza "2".



- g. Premere i pulsanti "5", "4", "0", "5:40" displays.

- h. Premere "Medium 50%", visualizza "PL5".



Il secondo passaggio è completato.

14. Modalità Opzioni Utilizzo

Ciò permette all'utente di scegliere tra varie modalità di funzionamento del forno.

- 1) Aprire la porta del forno e premere il tasto "2" per 5 secondi. Il cicalino suona una volta ed entra in questa modalità.
- 2) Il LED visualizza "OP: -".
- 3) Premere un tasto numerico per accedere alle impostazioni relative la modalità.
Per esempio: per impostare la voce del buzzer a medio. Premere il tasto "2", "OP: 22" schermi.
Se si vuole cambiare, continuare a premere "2", il LED visualizza "OP: 20", "OP: 21", "OP: 22", "OP: 23", "OP: 20" in ciclo.
- 4) Premere  " per salvare le impostazioni attuali. Dopo averle salvate, "OP: - -" appare di nuovo. **Start**
- 5) Durante le impostazioni, premere  **Stop** per accedere alla modalità Porta Aperta. La chiusura della porta avvierà la modalità Ready.
Reset
- 6) Se il pulsante  **Start** non è premuto all'ultimo passaggio, il programma non può essere salvato e resta nella modalità precedente.

15. Modalità Servizio

- 1) Aprire la porta del forno e premere "3" per 5 secondi per entrare in modalità di servizio.
- 2) Il LED visualizza "Seru".
- 3) Per controllare gli orari di chiusura o di apertura della porta, basta premere il tasto numerico "3", LED visualizzerà i tempi.
- 4) Premere  **Start** e quindi premere il tasto numerico "4" in 4 secondi, il messaggio verrà cancellato. Display "4-CL".
- 5) Premere  **Stop** per accedere alla modalità Porta Aperta. La chiusura della porta attiverà la modalità Ready.
Reset

16. Funzione Richiesta

Nel corso dei processi di cottura, premere  **Time Entry** per controllare la potenza.

Il LED visualizza la Potenza di 3 secondi e poi torna allo stato precedente. È possibile la cottura multi-fase.

17. Impostazioni di Fabbricazione

Nella funzione acceso e ready, premere  **Start** e "o" per accedere alle impostazioni di fabbrica.

Risoluzione dei problemi

Normale	
Ricezioni TV che interferiscono con il Forno a Microonde	Ricezione radio e TV possono essere disturbati durante l'utilizzo del forno a microonde. È simile alla interferenza di piccoli elettrodomestici, come mixer, aspirapolvere, e elettroventilatore. Questo è normale.
Diminuzione luce forno	Con la cottura con bassa Potenza, la luce del forno può ridursi. Questo è normale.
Vapore accumulato sulla porta, aria calda fuoriesce dalle bocchette	Durante la cottura, il vapore può fuoriuscire dal cibo. La maggior parte verrà eliminato dalle bocchette. Ma una parte potrebbe accumularsi in alcuni posti come la porta. Questo è normale.
Forno acceso casualmente senza cibo dentro	E' vietato utilizzare l'unità senza cibo all'interno. Questo è pericoloso.

Problema	Possibile causa	Soluzione
Il forno non si accende.	(1) Cavo di alimentazione non collegato saldamente.	Scollegare. Poi collegare di nuovo dopo 10 secondi.
	(2) Fusione del fusibile o l'interruttore non funziona	Sostituire il fusibile o ripristinare interruttore automatico (riparato da personale professionale della nostra azienda)
	(3) Problemi con la presa.	Verificare la presa con altri apparecchi elettrici.
Il forno non riscalda.	(4) Porta non chiusa bene	Chiudere bene la porta



Secondo la direttiva sui Rifiuti di Apparecchiature Elettriche ed Elettroniche (WEEE), devono essere raccolti e trattati separatamente. Se in qualsiasi momento in futuro sarà necessario smaltire questo prodotto si prega di non smaltirlo insieme con i rifiuti domestici. Si prega di inviare questo prodotto ai punti di raccolta RAEE dove disponibile.

Horno de microondas

MANUAL DE INSTRUCCIONES

MODELO: PRO 25 IX

Lea estas instrucciones con atención antes de usar su horno de microondas, y consérvelas en un lugar seguro para consultas futuras.

Si sigue las instrucciones su horno de microondas le proporcionará muchos años de buen servicio.

GUARDE ESTAS INSTRUCCIONES EN UN LUGAR SEGURO

PRECAUCIONES PARA EVITAR POSIBLES EXPOSICIONES A EXCESIVA ENERGÍA DE MICROONDAS

- (a) No intente hacer funcionar el horno con la puerta abierta, esta operación puede resultar esta operación puede Provocar una exposición perjudicial a la energía de microondas. Es importante que no intente forzar o alterar el bloqueo de seguridad.
- (b) No coloque ningún objeto entre la parte frontal del horno y la puerta ni permita que se acumule suciedad o residuos de limpiador en las superficies de cierre.
- (c) ADVERTENCIA: Si la puerta o el burlete de la puerta están dañados, no se deberá hacer funcionar el horno hasta que haya sido reparado por una persona competente.

APÉNDICE

Si el horno no se mantiene en buen estado de limpieza, su superficie podría degradarse y afectar la vida útil de la unidad así como llevar a una situación peligrosa.

Especificaciones

Modelo:	PRO 25 IX
Voltaje nominal:	230V~50Hz
Potencia nominal de entrada (Microondas):	1550W
Potencia nominal de salida (Microondas):	1000W
Capacidad del horno:	25L
Tamaño de la cavidad	328x206x368 mm
Dimensiones con la puerta abierta	511x364x311mm
Dimensiones exteriores:	511x724x311 mm
Peso Neto:	Aprox. 14,7 kg

INSTRUCCIONES DE SEGURIDAD IMPORTANTES

ADVERTENCIA

Para reducir el riesgo de fuego, daños a personas, o exposición excesiva a energía de horno de microondas cuando utilice su aparato, observe las siguientes precauciones básicas:

- 1. Advertencia:** Los líquidos y alimentos no se deben calentar en recipientes herméticos ya que es posible que exploten.
- 2. Advertencia:** Es peligroso para cualquier persona que no esté capacitada realizar algún servicio o reparación que incluya retirar alguna cubierta que proteja contra la exposición a energía de microondas.
- 3. Advertencia:** Solamente permita que los niños utilicen el horno sin supervisión cuando se le hayan dado las instrucciones adecuadas de modo que el niño pueda usar el horno de una manera segura y entienda los riesgos del uso incorrecto del mismo.
- 4. Advertencia:** Cuando se utiliza el aparato en modo combinado, los niños deberían utilizar el horno solamente bajo supervisión de un adulto debido a las temperaturas que se generan.
5. Utilice solamente utensilios que sean adecuados para usar en hornos de microondas.
6. El horno se deberá limpiar con regularidad y se deberá retirar cualquier resto de comida.
7. Lea y siga las “**PRECAUCIONES PARA EVITAR POSIBLES EXPOSICIONES EXCESIVAS A ENERGÍA DE HORNO DE MICROONDAS**” específicas.
8. Cuando caliente alimentos en recipientes de plástico o papel preste atención al horno debido a la posibilidad de ignición.
9. Si ve humo, apague o desenchufe el aparato y mantenga la puerta cerrada para sofocar cualquier llama.
10. No cocine demasiado los alimentos.
11. No utilice el interior del horno con fines de almacenamiento. No guarde artículos como por ejemplo pan, galletitas, etc. dentro del horno.
12. Retire los sujetadores de alambre y agarraderas metálicas de los recipientes/bolsas de papel o plástico antes de colocarlos en el horno.
13. Instale y ubique este horno solamente de acuerdo con las instrucciones de instalación proporcionadas.
14. Los huevos en su cáscara y huevos hervidos enteros no deberán calentarse en

hornos de microondas ya que pueden explotar, aún después que se haya terminado de calentar en el microondas.

15. Utilice este aparato solamente para los usos que se describen en este manual. No utilice en este aparato vapores o productos químicos corrosivos. Este horno está específicamente diseñado para calentar o cocinar alimentos. No está diseñado para uso industrial o en laboratorios.
16. Si el cable de alimentación de corriente está dañado, deberá ser reemplazado por el fabricante, su agente de servicio o persona capacitada para evitar cualquier riesgo.
17. No guarde ni utilice este aparato en exteriores.
18. No utilice este horno cerca de agua, cerca de la piletta de la cocina, en un sótano húmedo o cerca de una piscina.
19. La temperatura de las superficies accesibles podría ser alta cuando el aparato esté en funcionamiento. Mantenga el cable alejado de la superficie caliente, y no cubra o bloquee ninguna rejilla de ventilación del horno.
20. No deje que el cable cuelgue sobre el borde de la mesa mostrador.
21. En caso de no mantener el horno limpio se podría deteriorar la superficie, lo que podría afectar adversamente la vida útil del aparato y posiblemente acarrear una situación de riesgo.
22. El contenido de biberones y recipientes con comida para bebés se deberán agitar o batir y se deberá revisar su temperatura antes de su consumo para evitar quemaduras.
23. Al calentar bebidas en microondas puede haber una ebullición eruptiva demorada, por lo tanto debe prestar atención cuando esté manejando el recipiente.
24. Esta unidad no debe ser utilizada por personas (incluyendo niños) con capacidad física, sensorial o mental reducida, o con falta de experiencia o conocimiento, a menos que una persona responsable de su seguridad les brinde la supervisión e instrucciones sobre el uso de la unidad.

INSTRUCCIONES DE SEGURIDAD IMPORTANTES (Continúa)

25. Los niños deberían ser supervisados para asegurarse que no jueguen con la unidad.
26. El horno de microondas no deberá colocarse en un armario a menos que haya sido probado en dicho gabinete.

27. La unidad no funcionará por medio de un temporizador externo o sistema de control remoto por separado.

Para Reducir el Riesgo de Daños a Personas Instalación para Conexión a Tierra

PELIGRO

Riesgo de Descarga Eléctrica.

Tocar algunos de los componentes internos puede causar daños personales serios o incluso la muerte. No desarme la unidad.

ADVERTENCIA

Riesgo de Descarga Eléctrica.

El uso inadecuado de la conexión a tierra puede causar una descarga eléctrica. No lo conecte a la red eléctrica hasta que la unidad esté adecuadamente instalada y con conexión a tierra.

LIMPIEZA

Asegúrese de desconectar el horno.

1. Limpie el interior del horno después de cada uso con un paño húmedo.
2. Lave los accesorios como lo hace normalmente con agua jabonosa.
3. El marco de la puerta y las partes contiguas deben limpiarse cuidadosamente con un paño húmedo cuando estén sucias.

Este aparato debe tener conexión a tierra. En caso de ocurrir un cortocircuito, la conexión a tierra reduce el riesgo de descarga eléctrica proporcionando un cable de escape para la corriente eléctrica. Esta unidad está equipada con un cable que tiene una conexión a tierra con un enchufe a tierra. Este enchufe debe estar conectado a una toma de red eléctrica que esté adecuadamente instalado y con conexión a tierra.

Consulte a un técnico o electricista calificado si no comprende totalmente las instrucciones para conexión a tierra o si tiene dudas si el aparato tiene una correcta conexión a tierra. Si es necesario utilizar un cable de extensión, utilice solamente un cable de extensión con 3 conductores.

1. Se proporciona un cable de suministro de corriente corto para reducir los riesgos de enredarse o tropezar con un cable más largo.
2. Si se utiliza un conjunto de cables más largos o un cable de extensión:
 - 1) La clasificación eléctrica marcada del conjunto de cables o cable de extensión deberá ser al menos del mismo grado que la clasificación eléctrica del aparato.
 - 2) El cable de extensión deberá ser un cable con tres conductores con conexión a tierra.
 - 3) El cable más largo deberá ser acomodado de manera tal que no cuelgue de la parte superior de la mesa o de mostrador en donde puedan alcanzarlo niños o con el que sin querer se pueda tropezar.

UTENSILIOS

ADVERTENCIA

Riesgo de Daños Personales.

Es peligroso para cualquier persona que no esté capacitada realizar algún servicio o reparación que incluya retirar alguna cubierta que proteja contra la exposición a energía de microondas.

Vea la página siguiente por más instrucciones sobre "Materiales que puede utilizar en el horno de microondas o que debe evitar utilizar en el horno de microondas". Puede haber ciertos utensilios que no son de metal que no es seguro utilizar para cocinar en horno de microondas. Si tiene dudas, puede probar el utensilio en cuestión siguiendo el procedimiento que se describe a continuación.

Prueba del Utensilio:

1. Llene un recipiente apto para horno de microondas con una taza de agua fría (250 ml) junto con el utensilio en cuestión.
2. Cocine a potencia **máxima** durante 1 minuto.
3. Con cuidado toque el utensilio. Si el utensilio vacío está tibio, no lo utilice para cocinar en el horno de microondas.
4. **Que el tiempo de cocción no exceda 1 minuto.**

Materiales que puede utilizar en el horno de microondas

Utensilios	Comentarios
Papel de Aluminio	Solamente como pantalla protectora. Se pueden utilizar pequeños trocitos lisos para cubrir partes finas de carnes o aves para evitar que se recocinen. Puede arquearse si el papel está muy cerca de las paredes del horno. El papel deberá estar separado por lo menos 1 pulgada (2,5 cm) de las paredes del horno.
Bandeja Doradora	Siga las instrucciones del fabricante. La parte inferior de la bandeja doradora deberá estar por lo menos 3/16 pulgadas (5 mm) encima de la bandeja giratoria. El uso indebido podría romper la bandeja giratoria.
Vajilla	Solamente para uso en horno de microondas. Siga las instrucciones del fabricante. No utilice platos rotos o desportillados.
Recipientes de Vidrio	Siempre retire la tapa. Utilice solamente para calentar la comida hasta que esté apenas tibia. La mayoría de los recipientes de vidrio no son resistentes al calor y se podrían romper.
Cristalería	Solamente artículos de cristal resistentes al uso en horno de microondas. Asegúrese que no tengan ningún adorno metálico. No utilice platos rotos o desportillados.
Bolsas para Cocción en Horno de Microondas	Siga las instrucciones del fabricante. No cierre con clips de metal.
Platos y Vasos de Papel	Realice cortes en las mismas para permitir que salga el vapor. Utilice solo para calentar/entibiar por cortos períodos de tiempo. No deje el horno sin supervisión mientras el mismo esté funcionando.
Toallas de Papel	Utilice para cubrir los alimentos para volverlos a calentar o para absorber la grasa. Sin dejar de supervisar el horno utilice solamente para cocciones por cortos períodos de tiempo.
Papel Pergamino	Utilice para cubrir y evitar salpicaduras o como envoltura para mantener la humedad.
Plástico	Solamente para uso en horno de microondas. Siga las instrucciones del fabricante. Deberá estar etiquetado "Para Uso en Horno de Microondas". Algunos recipientes de plástico se ablandan a medida que se calientan los alimentos que tienen dentro. Las "Bolsas Para Hervir" y las bolsas de plástico herméticamente cerradas deberían cortarse, agujerarse o ventilarse según se indique en el paquete.
Envoltura de Plástico	Solamente la apta para uso en horno de microondas. Utilice para cubrir los alimentos durante su cocción para mantener la humedad. No deje que la envoltura de plástico esté en contacto con los alimentos.
Termómetros	Solamente los aptos para uso en horno de microondas (termómetros para carne y caramelos).
Papel Encerado	Utilícelo como cubierta para evitar salpicaduras y retener la humedad.

Materiales que debe evitar utilizar en el horno de microondas (Continúa)

Utensilios	Comentarios
Bandeja de Aluminio	Puede arquearse. Transfiera los alimentos a un plato apto para usar en horno de microondas.
Envolturas de Cartón con Agarraderas de Metal	Puede arquearse. Transfiera los alimentos a un plato apto para usar en horno de microondas.
Utensilios de Metal o con Bordes de Metal	El metal protege los alimentos de la energía de microondas. Los bordes de metal pueden arquearse.
Sujetadores de Metal	Pueden arquearse y pueden ocasionar fuego en el horno.
Bolsas de Papel	Pueden ocasionar fuego en el horno.
Espuma de Poliuretano	La espuma de poliuretano se puede derretir o contaminar el líquido que tiene dentro cuando se expone a temperaturas altas.
Madera	La madera se resaca cuando se utiliza en un horno de microondas y se puede agrietar o quebrar.

AJUSTANDO SU HORNO DE MICROONDAS

Nombres de las partes del horno y accesorios

Retire el horno y todos los materiales de la caja de cartón y de la cavidad del horno.

Su horno posee los siguientes accesorios:

Manual de instrucciones 1

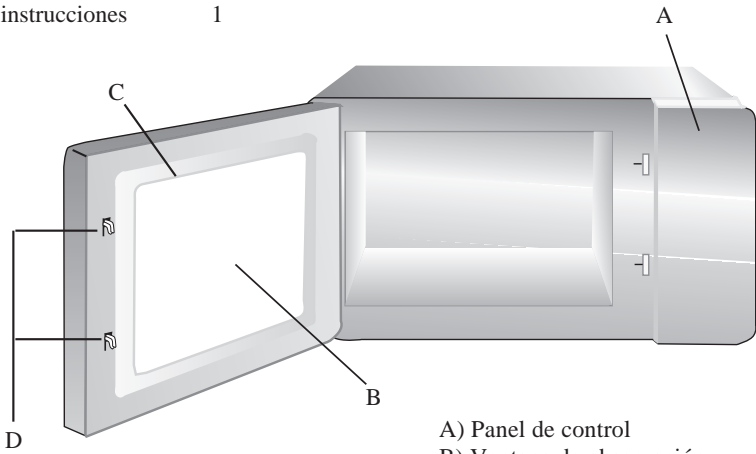

- A) Panel de control
- B) Ventana de observación
- C) Ensamblado de puerta
- D) Sistema de bloqueo de seguridad

Observación: 1) No presione el tablero de cerámica a la fuerza.

2) Tome y ponga el tablero de cerámica de forma delicada durante el funcionamiento.

3) Una vez que la unidad esté en uso, no toque el tablero de cerámica con la mano debido a la alta temperatura.

Instalación en una encimera

Retire todos los materiales de empaque y los accesorios.

Examine el horno en busca de daños como abolladuras o puerta rota. No instale si el horno se encuentra dañado.

Carcasa: Retire cualquier película protectora que se encuentre en la superficie de la carcasa del microondas.

No retire la cubierta marrón claro MICA que está adherida a la cavidad del horno para proteger el magnetrón.

Instalación

1. Seleccione una superficie nivelada que proporcione espacio suficiente para las ranuras de ventilación de entrada y salida del aparato.

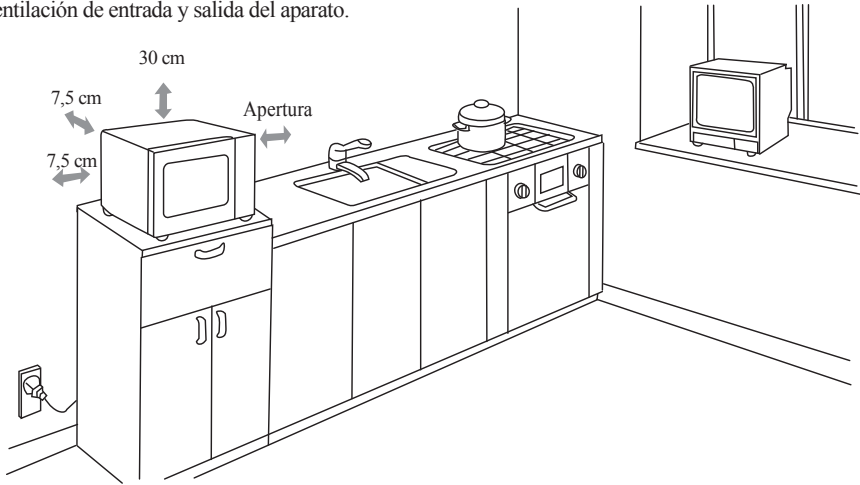

Se requiere de un claro mínimo de 3,0 pulgadas (7,5cm) entre el horno y cualquier pared adyacente. Un lado debe estar despejado.

- (1) Deje un claro mínimo de 12 pulgadas (30cm) sobre el horno.
- (2) No retire las patas de la parte de abajo del horno.
- (3) Si bloquea las aberturas de ventilación del aparato podría dañarlo.
- (4) Coloque el horno lo más lejos que pueda de radios y televisores.

El uso del horno microondas puede provocar interferencias en su radio, televisión o equipos similares.

2. Conecte su horno en un enchufe casero estándar. Asegúrese de que el voltaje y la frecuencia sean las mismas que aparecen en la etiqueta de clasificación del horno.

ADVERTENCIA: No coloque el horno sobre una estufa parrillas u otros aparatos productores de calor. Si instala el horno cerca o sobre una fuente de calor, podría dañarlo y la garantía quedaría inválida.

Instrucciones de limpieza

Siempre mantenga el horno de microondas limpio.

1. Limpie la ventana de observación, el panel de la puerta interior y la parte delantera del horno.

Para un mejor funcionamiento y para mantener un alto grado de seguridad, el panel interior de la puerta y la parte frontal del horno siempre deben estar libres de comida o acumulación de grasa. Limpie estas partes con detergente suave, enjuague y seque. Nunca use polvos o esponjas abrasivas.

2. Limpie el panel de control y las piezas plásticas.

No aplique un detergente o spray de líquido alcalino al panel de control y a las piezas plásticas, pues podría dañarlas.

Use un paño seco (no mojado) para limpiar estas piezas.

3. Limpie el interior del horno

Antes de usarlo, asegúrese de limpiar líquidos derramados, salpicaduras de aceite y restos de comida tan pronto como sea posible. Si el horno se usa cuando está sucio, la suciedad se pegará en la superficie y podría provocar malos olores. Limpie el interior con un paño mojado en una solución de agua tibia con detergente, luego enjuague con un paño húmedo.

PRECAUCIÓN: No limpie las secciones de plástico o pintadas del horno con blanqueadores, disolventes y otros agentes de limpieza, pues podría provocar que estas piezas se disuelvan o cambien.

FUNCIONAMIENTO

Funciones y características del panel de control

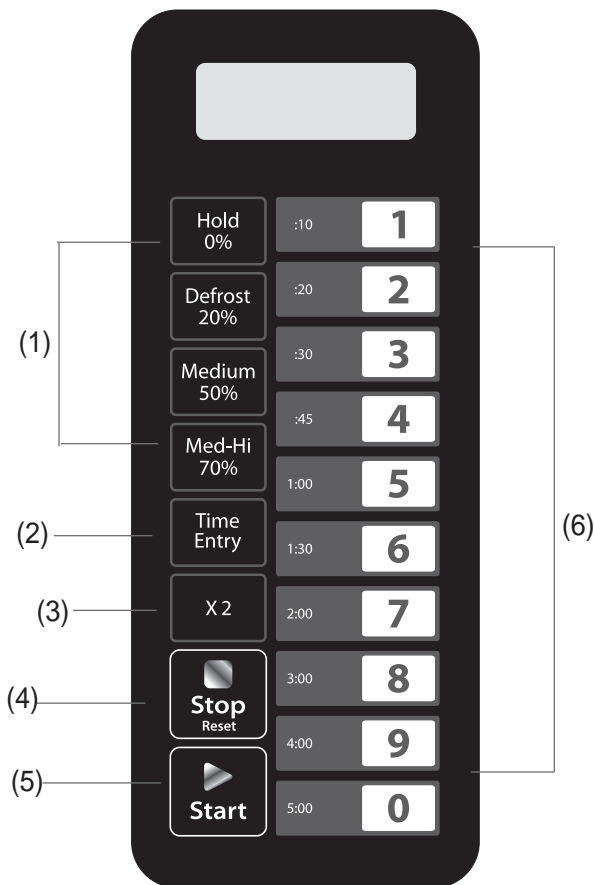

- (1) Botones de potencia
- (2) Botón de tiempo de cocción
- (3) Botón X2
- (4) Botón detener/cancelar
- (5) Botón de inicio
- (6) Botones numéricos

INSTRUCCIONES DE FUNCIONAMIENTO

Existen cinco niveles de potencia disponibles

Nivel	Alto	Medio-Alto	Medio	Descongelar	Mantener
Potencia	100%	70%	50%	20%	0%
Pantalla	PL10	PL7	PL5	PL2	PL0

Apéndice A Opciones del usuario

Los ítems destacados que aparecen abajo son los valores predeterminados

Opción	Ajustes	Descripción
1 Tono EOC	OP:10	Bip de 3 segundos
	OP:11	Bip continuo
	OP:12	5 bips rápidos, repitiéndose
2 Volumen de sonidos (bips)	OP:20	Sonidos apagados
	OP:21	Bajo
	OP:22	Medio
	OP:23	Alto
3 Activar/Desactivar sonidos (bips)	OP:30	Sonido de botones apagado
	OP:31	Sonido de botones encendido
4 Ventana de teclado	OP:40	15 segundos
	OP:41	30 segundos
	OP:42	60 segundos
	OP:43	120 segundos
5 Sobre la marcha	OP:50	Deshabilitar opción “Sobre la marcha”
	OP:51	Habilitar opción “Sobre la marcha”
6 Reinicio de puerta	OP:60	Deshabilitar reinicio de puerta
	OP:61	Habilitar reinicio de puerta
7 Tiempo máx.	OP:70	60 minutos máximos de cocción
	OP:71	10 minutos máximos de cocción
8 Programación manual	OP:80	Deshabilitar programación manual
	OP:81	Habilitar programación manual
9 Dígito doble	OP:90	Modalidad de un dígito - 10 programas
	OP:91	Modalidad de dos dígitos - 100 programas

Apéndice B Tiempos de cocción predeterminados

El horno será suministrado con los siguientes tiempos de cocción predeterminados a menos que aparezca algo distinto en las especificaciones del producto.

Botón	Pantalla (Tiempo)	Potencia	Factores de cocción
1	0:10	100%	80%
2	0:20	100%	80%
3	0:30	100%	80%
4	0:45	100%	80%
5	1:00	100%	80%
6	1:30	100%	80%
7	2:00	100%	80%
8	3:00	100%	80%
9	4:00	100%	80%
0	5:00	100%	80%

1. Encendido

" -- -- " aparecerá cuando el horno es encendido por primera vez. Presione el botón  " para cambiar a la modalidad en reposo.

Reset

Observación: Bajo esta modalidad todos los botones estarán deshabilitados.

2. Modalidad en Reposo

- 1) Entrada. El horno accederá a esta modalidad después de que pasen los segundos de ajuste en la modalidad Listo sin presionar los botones del teclado o abriendo o cerrando la puerta. El número de segundos es determinado por la Ventana de pausa del teclado, que se puede ajustar con la Opción de Usuario 4.
- 2) Durante esta modalidad el LED está en blanco y no habrá actividad en el horno.
- 3) Abra y cierre la puerta del horno, asípodrá salir de esta modalidad y acceder a la modalidad de funcionamiento.



3. Modalidad de Funcionamiento

- 1) En esta modalidad el horno estará listo para comenzar un ciclo manual o predeterminado de cocción.
- 2) Abra y cierre la puerta mientras el horno está en la modalidad en reposo para acceder a la modalidad de funcionamiento.
- 3) Durante la modalidad de funcionamiento la pantalla mostrará "0:00".
- 4) Desde esta modalidad el horno podrá cambiar a cualquiera de las otras modalidades.



4. Modalidad de Puerta Abierta

- 1) Mientras el horno está con la puerta abierta, estará en la modalidad de puerta abierta.
Esto también permitirá entrar a la modalidad de programación. Cada vez que la puerta se abra el horno entrará a esta modalidad.
- 2) Durante esta modalidad, el LED estará en blanco y el ventilador y la luz de horno funcionarán.
- 3) Cuando la puerta esté cerrada, si la opción de usuario OP:60 es seleccionada y el horno está funcionando en un ciclo manual o predeterminado, entonces accederá a la modalidad de pausa. En todos los otros casos, el horno regresará a la modalidad de funcionamiento con el ajuste de la función de usuario OP:61. Abra y cierre la puerta para eliminar cualquier información de una programación manual o predeterminada que se haya estado ejecutando.



5. Modalidad de Pausa

- 1) Esta modalidad permite que los usuarios detengan temporalmente el ciclo de cocción para inspeccionar o remover la comida.
- 2) Mientras está en la modalidad de cocción, o en la de programación, si abre o cierra la puerta, o si presiona el botón  " **Stop** " , el horno accederá a la modalidad de pausa.
Reset
- 3) En esta modalidad, el LED exhibirá el tiempo de cocción restante.
- 4) La modalidad de pausa volverá a la modalidad en reposo de la misma forma que la modalidad de funcionamiento, dependiendo de la Opción de usuario 4. Adicionalmente, si presiona el botón  " **Stop** " , el horno ingresará inmediatamente a la modalidad de funcionamiento. O si presiona el botón  " **Start** " , el horno ingresará a la modalidad de trabajo.

6. Modalidad de Entrada de Cocción Manual

- 1) El usuario podrá introducir manualmente el tiempo de cocción y el nivel de potencia deseado.
- 2) Cuando el horno esté en la modalidad de funcionamiento, presione el botón "Time Entry" para acceder a la modalidad de entrada manual.
- 3) Durante la modalidad de funcionamiento la pantalla exhibirá "00:00".
- 4) Si presiona los botones " Hold " , "Defrost " , " Medium " o " Med-Hi " para seleccionar el nivel de potencia, el LED exhibirá la seleccionada. Presione el mismo botón dos veces y la potencia cambiará a PL10. Si no selecciona ninguna, la opción "PL0" será la predeterminada.
0% , 20% , 50% , 70%
- 5) Durante este proceso, presione el botón  " **Start** " para acceder a la modalidad de cocción manual. Presione el botón  " **Stop** " para regresar a la modalidad de funcionamiento.
Reset

7. Modalidad de Cocción Manual

- 1) Esta modalidad permite cocinar los alimentos de forma manual. Cuando esté en la modalidad de entrada de cocción manual, presione  " **Start** " para iniciar la modalidad de cocción manual.
- 2) Durante esta modalidad, la pantalla mostrará el tiempo de cocción remanente. El ventilador y la lámpara del horno estarán encendidos.
- 3) Cuando el programa de cocción haya finalizado, el horno accederá a la modalidad de término de ciclo de cocción. Si presiona el botón  " **Stop** " en esta modalidad, el horno accederá a la modalidad de pausa.
Reset

8. Modalidad de Término de Ciclo de Cocción

- 1) Una vez que el tiempo haya expirado en una modalidad de cocción manual, o una modalidad de cocción de programación predeterminada, el horno regresará a la modalidad de término de ciclo de cocción.
- 2) Durante esta modalidad la pantalla mostrará "End".
- 3) Si ha seleccionado la Opción de usuario OP:11 o OP:12, el horno continuará sonando hasta que el usuario reconozca esto ya sea abriendo o cerrando la puerta o presionando "". Si seleccionó la Opción de usuario OP:12, después del bip de 3 segundos, el horno regresará a la modalidad de funcionamiento.

9. Modalidad de Cocción con Programación Predeterminada

- 1) Esta modalidad permite la cocción de alimentos por medio de una operación en el panel táctil. En la modalidad de funcionamiento, presione los botones del teclado y acceda a la programación predeterminada asociada con ese botón.
- 2) La pantalla LED mostrará el tiempo restante. Si es una cocción de varias etapas, el tiempo total restante aparecerá y no el tiempo de alguna etapa en particular.
- 3) Si el programa excede el tiempo máximo permitido por la Opción de usuario 7, entonces el horno emitirá un bip tres veces rápido y la pantalla mostrará 00:00 para indicar que el programa no es aceptable.
- 4) Cuando el programa de cocción haya finalizado, el horno regresará a la modalidad de término de ciclo de cocción.

Presione el botón "" bajo esta modalidad para acceder a la modalidad de pausa.

10. Cocción Sobre la Marcha

- 1) El uso podría iniciar otro ciclo de cocción mientras el horno está en marcha o en pausa.
- 2) Mientras el horno esté funcionando o bajo la modalidad de pausa, y si la Opción de usuario OP:51 ha sido seleccionada, presione los botones numéricos y el programa de cocción predeterminado se iniciará automáticamente.
- 3) La pantalla LED mostrará el tiempo restante.
- 4) Cuando el programa de cocción haya finalizado, el horno regresará a la modalidad de término de ciclo de cocción

Presione el botón "" bajo esta modalidad para acceder a la modalidad de pausa.

11. Modalidad de Programación

Esta modalidad le permitirá al usuario asignar tiempos de cocción y niveles de potencia al botón que se presione.

- 1) Abra la puerta y presione "1" para asignar 5 segundos, el timbre sonará una vez y luego accederá a la modalidad de programación.
- 2) Aparecerá "ProG" en la pantalla.
- 3) Presione el botón **"Time Entry"**, la pantalla LED exhibirá el tiempo almacenado, y luego podrá introducir el tiempo deseado.
- 4) Presione **"Hold"**, **"Defrost"**, **"Medium"** o **"Med-Hi"** **0%**, **20%**, **50%** o **70%** para introducir el nivel de potencia. La pantalla LED mostrará la potencia relacionada. Presione el mismo botón dos veces y la potencia cambiará a PL10. Si no selecciona ninguna, la opción "PL0" será la predeterminada.
- 5) Para cambiar los factores de cocción: Si presiona "X2", la pantalla LED mostrará "CF:XX". El factor predeterminado es 80%. En la pantalla aparecerá "CF:80". Si necesita cambiar la potencia de cocción, presione uno de los botones numéricos.
- 6) Después de ajustar el tiempo y la potencia, presione el botón **"Start"**, el programa de cocción será almacenado.
Cuando el programa sea almacenado, en la pantalla aparecerá "ProG".
- 7) Si todo el tiempo de cocción excede el máximo de la Opción de usuario 7, cuando presione el botón **"Start"** para almacenar el programa, el timbre sonará tres veces de forma breve y la pantalla LED mostrará "00:00" para informarle que el tiempo no está disponible, y luego el LED volverá a mostrar "ProG". El tiempo ajustado antes no será cambiado.
- 8) Cierre la puerta y el horno regresará a la modalidad de funcionamiento.

Si presiona el botón **"Stop Reset"** durante el proceso de ajuste, el horno cambiará a la modalidad de puerta abierta.

El programa que no fue almacenado se perderá. Si existe un programa almacenado como procedimiento de memoria, presione el botón numérico relacionado y el programa será iniciado. Si no existe un programa guardado, el timbre sonará cuando presione el botón numérico y no funcionará.

Por ejemplo: ajuste el programa como memoria de cocción.

Programa: Nivel de potencia PL7 y tiempo de cocción 1 minuto y 25 segundos.

Paso 1: En estado de espera, presione el botón "1" durante 5 segundos. Aparecerá "ProG" en la pantalla.

Paso 2: Presione el botón "3", el programa será almacenado en "3".

Paso 3: Presione el botón **"Time Entry"**, la pantalla exhibirá "0:00".

Paso 4: Presione los botones numéricos "1", "2" y "5" para introducir el tiempo de cocción.

Paso 5: Presione el botón **"Med-Hi 70%"**, la pantalla mostrará "PL7". Ajuste finalizado.

Paso 6: Presione **"Start"** para guardar. La próxima vez que utilice el programa, sólo presione "3" y el programa relacionado se iniciará.

Observación:

1. Si se corta la electricidad, el programa almacenado se perderá.
2. Si el programa necesita reiniciarse, repita los pasos anteriores.
3. Si presiona el botón **"Stop Reset"** en el último paso, volverá a la modalidad de funcionamiento. Estos ajustes no se guardarán.

12. Cocción de Doble Cantidad

- 1) Por medio del uso del botón X2, el usuario puede ajustar fácilmente el tiempo de dos para un alimento en particular.
- 2) Bajo el estado de espera, presione el botón "X2" y luego presione los botones numéricos 0-9 en 5 segundos, el horno iniciará la cocción con la cantidad de tiempo de cocción predeterminada.
- 3) Presione "X2" y la pantalla mostrará "doub". Cuando presione los botones numéricos, la pantalla LED mostrará la cantidad de tiempo predeterminado.
Por ejemplo, el botón numérico "5" y su tiempo predeterminado es 1 minuto. Luego presione "X2", y el tiempo cambiará de $1:00 \times (1+0.8) = 1:48$
- 4) Cuando el programa de cocción haya finalizado, el horno regresará a la modalidad de término de ciclo de cocción.

Observación: Esta función no puede usarse en la modalidad de memoria.

13. Programación de Etapa de Cocción

Esto permite que el usuario cocine alimentos combinando varios niveles de potencia.

- 1) Se pueden ajustar tres etapas como máximo bajo la modalidad de cocción o la modalidad de memoria. Después de haber ajustado la potencia y el tiempo para la primera etapa, presione para "Time Entry" ajustar la segunda etapa. Repita el mismo paso para ajustar la tercera etapa.
- 2) Cuando ajuste la segunda o la tercera etapa, presione "Time Entry" y la pantalla exhibirá "S-2" o "S-3".
- 3) Presione el botón  "Start" para iniciar el periodo de cocción.
Ejemplo: Para ajustar tres etapas como modalidad de memoria. La primera etapa es PL7 y el tiempo es de 1 minuto 25 segundos. La segunda etapa es PL5 y 5 minutos y 40 segundos. Los pasos son los siguientes:
 - a. En estado de espera, presione el botón "1" durante 5 segundos. Aparecerá "ProG" en la pantalla.
 - b. Presione el botón numérico "3" para guardar el programa en ese botón.
 - c. Presione el botón "Time Entry", la pantalla mostrará "00:00".
 - d. Presione "1", "2", "5" para ingresar el tiempo de cocción. La pantalla mostrará "1:25".
 - e. Presione el botón "Med-Hi", la pantalla mostrará "PL7".
70%
La primera etapa finalizará.
 - f. Presione "Time Entry", la pantalla LED mostrará "2".
 - g. Presione los botones "5", "4", "0", y la pantalla mostrará "5:40".
 - h. Presione el botón "Medium", la pantalla mostrará "PL5".
50%
La segunda etapa finalizará.

14. Uso de la Modalidad de Opción

Esto permitirá que el usuario seleccione entre distintas formas de operación del horno.

1) Abra la puerta del horno y presione “2” durante 5 segundos. El timbre del dispositivo sonará una vez e accederá a esta modalidad.

2) La pantalla LED exhibirá “OP:- -”.

3) Presione cualquier botón numérico para introducir el ajuste de modalidad relacionado.

Por ejemplo: para ajustar el sonido del timbre a medio. Presione “2”, y la pantalla mostrará “OP:22”.

Si desea cambiar, mantenga presionado el “2”, la pantalla LED mostrará en ciclo "OP:20", "OP:21", "OP:22", "OP:23", "OP:20".

4) Presione el botón  " **Start** " para guardar el ajuste realizado. Después de guardar la pantalla mostrará "OP: - -" otra vez.

5) Durante este proceso, presione el botón  " **Stop** " para ingresar a la modalidad de puerta abierta. Cierre la puerta e ingresará a la modalidad de funcionamiento.

6) Si no presiona el botón  " en el último paso, el programa no será guardado pero los pasos anteriores quedarán en la memoria.

15. Modalidad de Servicio

1) Abra la puerta del horno y presione “3” durante 5 segundos para acceder a esta modalidad.

2) La pantalla LED mostrará “SErU”.

3) Para verificar los tiempos de cerrado o apertura de la puerta, sólo presione el botón numérico “3”.

La pantalla LED mostrará los tiempos.

4) Presione  " y luego presione el botón numérico “4” en 4 segundos, el mensaje será cancelado.

La pantalla mostrará “4-CL”.

5) Presione  " para acceder a la modalidad de puerta abierta. Cierre la puerta e accederá a la modalidad de funcionamiento.

16. Función de Consulta

Durante el proceso de cocción de microondas, presione el botón  "Time " para verificar el nivel de potencia. La pantalla LED mostrará la potencia durante 3 segundos y luego regresará a su estado anterior. Esta función se encuentra disponible para la cocción de varias etapas.

17. Ajustes Predeterminados

Cuando el dispositivo este encendido y se encuentre en la modalidad de funcionamiento,

presione  " y “o” para acceder a los ajustes predeterminados.

Solución de problemas

Normal	
El horno de microondas provoca interferencia con la recepción de la TV	La recepción de radio y televisión podría ser interferida por el funcionamiento del horno microondas. Esta interferencia es similar a aquella que producen pequeños electrodomésticos como batidoras, aspiradoras y ventiladores eléctricos. Esto es normal.
Luz del horno con baja intensidad	Cuando cocine con baja potencia la luz del horno podría perder intensidad. Esto es normal.
Se acumula vapor en la puerta y sale aire caliente por las ranuras de ventilación.	Cuando cocine la comida puede emitir vapor. La mayoría saldrá por las ranuras de ventilación. Pero se podría acumular en un lugar frío como la puerta del horno. Esto es normal.
El horno se inicia accidentalmente sin comida en el interior.	Está prohibido hacer funcionar esta unidad sin comida en su interior. Esto es peligroso.

Problema	Posible causa	Solución
El horno no puede iniciarse.	(1) El cable de alimentación no está bien conectado.	Desconecte el cable. Reconéctelo después de 10 segundos.
	(2) Falla de los fusibles o del sistema del cortacircuitos.	Reemplace el fusible o haga que un profesional repare el cortacircuitos.
	(3) Problema con enchufe.	Verifique el normal funcionamiento del enchufe con otros electrodomésticos.
El horno no calienta.	(4) La puerta no cerró bien.	Cierre bien la puerta del horno.



De acuerdo con la Directiva de Residuos de Aparatos Eléctricos y Electrónicos (WEEE, por sus siglas en inglés), estos deben recolectarse y tratarse por separado. Si en el futuro, necesita desechar este producto, por favor NO se deshaga de él junto con los residuos del hogar, envíelo a alguno de los puntos de recolección dispuestos por la WEEE donde se encuentren disponibles.

Mikrowelle

BEDIENUNGSANLEITUNG

MODELL: PRO 25 IX

Lesen Sie diese Bedienungsanleitung vor dem Gebrauch der Mikrowelle sorgfältig durch und bewahren Sie die Anleitung gut auf.

Sofern Sie die Bedienungsanleitung befolgen, wird Ihnen die Mikrowelle über viele Jahre hinweg gute Dienste leisten.

BEWAHREN SIE DIESE BEDIENUNGSANLEITUNG GUT AUF

Wichtige Hinweise

- a. Nehmen Sie die Mikrowelle nicht in Betrieb wenn die Tür geöffnet ist, da dies in einer gefährlichen Explosion enden kann.
- b. Auf den Türdichtungen dürfen sich keine Schmutz- oder Reinigungsmittelreste befinden.
- c. Platzieren Sie keine Gegenstände vor der Tür.
- d. **WARNUNG:** Wenn die Tür, Scharniere oder Dichtungen beschädigt sind, darf die Mikrowelle nicht in Betrieb genommen werden, bis der Schaden nicht von einem qualifizierten Fachmann behoben worden ist.

Wenn das Gerät nicht in einwandfreiem Zustand ist könnte das zu einer gefährlichen Situation führen.

Technische Daten

Modell:	PRO 25 IX
Nennspannung:	230V~50Hz
Nenneingangsleistung (Mikrowelle):	1550W
Nennausgangsleistung (Mikrowelle):	1000W
Kapazität:	25L
Cavity Abmessungen	328x206x368 mm
Abmessungen mit offener Tür	511x364x311mm
Externe Abmessungen:	511x724x311 mm
Nettogewicht:	Ca. 14,7kg

Sicherheitsanleitungen

Um die Gefahr von Bränden, elektrischen Schlages, Feuer, Verletzung von Personen oder übermäßigen Energieverbrauch zu vermeiden:

- Warnung:** Flüssigkeiten und andere Nahrungsmittel dürfen nicht in verschlossenen Behältern erwärmt werden, da diese explodieren könnten.
- Warnung:** Nur ein qualifizierter Fachmann darf die Schutzschicht der Mikrowelle entfernen.
- Warnung:** Erlauben Sie Kindern nur die Mikrowelle ohne Aufsicht zu benutzen, wenn angemessene Anleitung erteilt worden ist, damit das Kind in der Lage ist, die Mikrowelle in einer sicheren Weise zu benutzen und die Gefahren des unsachgemäßen Gebrauchs versteht.
- Warnung:** Wenn das Gerät im Kombinationsmodus verwendet wird, sollten Kinder das Gerät nur unter Aufsicht eines Erwachsenen benutzen.
- Nur Mikrowellengeeignetes Kochgeschirr sollte verwendet werden.
- Die Mikrowelle sollte regelmäßig gereinigt werden und Essensreste entfernt werden.
- Wenn Sie Lebensmittel in Plastik oder Papierhüllen erwärmen, kontrollieren Sie regelmäßig ob nicht Funken erzeugt werden.
- Wenn Sie Rauch bemerken, schalten Sie das Gerät aus, ziehen den Stromstecker aus der Steckdose und halten Sie die Türen geschlossen um die Flammen zu ersticken.
- Überkochen Sie keine Nahrungsmittel.
- Benutzen Sie die Mikrowelle nicht um Gegenstände zu lagern. Lassen Sie keine Kekse oder Brot in der Mikrowelle wenn sie nicht benutzt wird.
- Entfernen Sie die Verschlussclips bevor Sie Papier- oder Plastikbeutel in die Mikrowelle legen.
- Installieren und Platzieren Sie die Mikrowelle nur an geeigneten Orten.
- Eier mit Schale und hart gekochte Eier dürfen nicht in dem Mikrowellengerät erwärmt werden, da sie explodieren können, selbst nachdem die Erwärmung durch Mikrowellen beendet ist.
- Benutzen Sie dieses Gerät nur für den beabsichtigten Gebrauch, wie in diesem Handbuch beschrieben. Benutzen Sie keine ätzenden Chemikalien. Diese Art von Ofen ist entworfen worden um Lebensmittel zu wärmen, zu kochen oder zu trocknen. Die Mikrowelle ist nicht für industriellen oder Laborgebrauch gedacht.
- Wenn das Netzkabel beschädigt ist, muss es vor Betriebsnahme der Mikrowelle vom Servicepersonal ausgetauscht werden.
- Das Gerät ist nur für die Innenverwendung gedacht.
- Verwenden Sie die Mikrowelle nicht in der Nähe von Wasser, eines Swimming Pools oder in einem feuchten Keller.
- Die Oberflächentemperatur kann sehr hoch werden.
- Verlegen Sie das Netzkabel nicht über Tischecken oder spitze Gegenstände.
- Mangel an Sauberkeit kann zu Oberflächenbeschädigung führen. Zudem kann es auch die Lebensdauer der Mikrowelle beeinträchtigen.
- Schütteln beziehungsweise rühren Sie den Inhalt von Babyflaschen oder Babygläsern durch und kontrollieren Sie die Temperatur bevor Sie sie Ihrem Kind geben.
- Wenn Sie Getränke erwärmen, können sie zu kochen anfangen. Passen Sie auf, wenn Sie die Behälter angreifen.
- Beim Erwärmen von Getränken in der Mikrowelle kann es zu einem Siedeverzug kommen. Die üblicherweise auftretenden Dampfblasen treten nicht auf, obwohl der Siedepunkt schon erreicht ist. Daher ist beim Hantieren mit dem Behälter, z.B. bei der Entnahme aus dem Gerät, besondere Vorsicht geboten. Dieser Siedeverzug kann verhindert werden, wenn ein temperaturbeständiger Glasstab während des Erwärmens in die Flüssigkeit gestellt wird.
- Die Mikrowelle darf nicht in Schränke oder Möbelstücke eingebaut werden.
- Die Mikrowelle keinesfalls über eine externe Zeitschaltuhr oder ein separates Fernwirksystem betreiben.
- Die Tür und die Außenflächen der Mikrowelle werden während des Betriebs sehr heiß.
- Dieses Gerät ist nicht dafür bestimmt, durch Personen (einschliesslich Kinder) mit eingeschränkten physischen, sensorischen, oder geistigen Fähigkeiten oder mangels Erfahrung und/oder mangels Wissen benutzt zu werden, es sei denn, sie werden durch eine für ihre Sicherheit zuständige Person beaufsichtigt oder erhalten von ihr Anweisungen, wie das Gerät zu benutzen ist.

Das Risiko von Verletzungen vermeiden

GEFAHR

Elektrischer Schlag

Innere Komponenten zu berühren kann ernsthafte Verletzungen oder sogar den Tod zur Folge haben. Missachten Sie diesen Hinweis nicht.

Dieses Gerät muss richtig platziert sein um im Falle eines elektrischen Schlags sofort den Stecker aus der Steckdose ziehen zu können. Dieses Gerät ist ausgestattet mit einem Erdungskabel und einem Erdungsstecker. Der Stecker muss sachgemäß in eine ebenso sachgemäß installierte Steckdose gesteckt werden.

WARNUNG

Elektrischer Schlag

Unsachgemäße Anwendung kann zu einem elektrischen Schlag führen. Stecken Sie das Gerät nicht ans Netz an, wenn die Mikrowelle noch nicht richtig installiert und platziert ist.

Konsultieren Sie einen Fachmann, wenn Sie Zweifel bezüglich Erdung haben. Wenn es notwendig ist, ein Verlängerungskabel zu verwenden, verwenden Sie nur eines, das genauso ein Erdungskabel und einen Erdungsstecker hat.

REINIGUNG

Vergewissern Sie sich, dass die Mikrowelle **nicht** mit dem Stromkreis verbunden ist. Ziehen Sie den Stecker aus der Dose.

Das Kochgerät sollte regelmäßig gereinigt und Nahrungsmittelreste sollten entfernt werden.

1. Reinigen Sie zuerst das Innere der Mikrowelle mit einem feuchten Tuch
2. Reinigen Sie das Zubehör in Seifenwasser.
3. Die Tür, Scharniere und Dichtungen müssen mit einem feuchten Tuch gereinigt werden, wenn sie schmutzig sind.

1. ein kurzes Kabel wird mitgeliefert, somit reduzieren Sie das Risiko darüber zu stolpern
2. wenn Sie ein Verlängerungskabel verwenden wollen:

- 1) ihr Kabel sollte zumindest die gleichen Eigenschaften haben wie das mitgelieferte Kabel
- 2) das Verlängerungskabel muss ein Erdungstyp 3 Kabel sein
- 3) das Verlängerungskabel sollte behutsam verlegt werden, so dass es nicht über ein Tischende verläuft und kleine Kinder daran ziehen können.

ACHTUNG

Es ist für alle anderen, außer für den Fachmann, gefährlich, irgendwelche Wartungs-, oder Reparaturarbeiten auszuführen, die die Entfernung einer Abdeckung erfordern, die den Schutz gegen Strahlenbelastung durch Mikrowellenenergie sicherstellt. Dies gilt auch für den Austausch der speziellen Anschlussleitung oder der Beleuchtung

ZUBEHÖR

Es gibt auch nicht-metallische Materialien, die nicht für die Mikrowelle geeignet sind. Wenn Sie Zweifel haben, können Sie das Material mit dem folgenden Test testen.

Material Test:

1. geben Sie das fragwürdige Material/Zubehör in ein Mikrowellen geeignetes Geschirr und fügen Sie 250 ml kaltes Wasser dazu
2. Kochen Sie mit maximaler Leistung 1Minute lang
3. Befühlen Sie das Zubehör vorsichtig. Wenn das leere Zubehör warm ist, verwenden Sie es nicht für die Mikrowelle.
- 4. Halten Sie die einminütige Kochzeit ein.**

Mikrowellengeeignetes Material

Material	Hinweise
Aluminiumfolie	Nur zum Abdecken. Verwenden Sie kleine, glatte Stückchen Folie, um dünne Stellen Fleisch oder Geflügel abzudecken, damit diese nicht verbrennen. Funkenbildung kann entstehen, wenn die Folie zu nah an den Wänden liegt. Lassen Sie zwischen der Folie und den Wänden mindestens 1 Zoll (2,5 cm) Platz.
Bratgeschirr	Befolgen Sie die Anleitungen des Herstellers. Die Unterseite von Bratgeschirren muss sich mindestens 3/16 Zoll (5 mm) über dem Drehteller befinden. Bei unsachgemäßem Gebrauch könnte der Drehteller zerspringen.
Essgeschirr	Nur falls mikrowellengeeignet. Befolgen Sie die Anleitungen des Herstellers. Verwenden Sie kein Geschirr mit Sprüngen oder Rissen.
Glasbehälter	Nehmen Sie immer den Deckel ab. Erhitzen Sie Speisen nur soweit, bis sie gerade warm sind. Die meisten Gläser sind nicht hitzebeständig und könnten zerspringen.
Glasgeschirr	Nur falls hitzebeständig. Das Geschirr darf keine Metallumrandung haben. Verwenden Sie kein Geschirr mit Sprüngen oder Rissen.
Kochbeutel für Mikrowellen	Befolgen Sie die Anleitungen des Herstellers. Nicht mit Metallbindern verschließen. Ritzen Sie die Beutel an, damit Dampf entweichen kann.
Papierteller und -becher	Nur zum kurzen Kochen/Aufwärmen. Lassen Sie die Mikrowelle während des Betriebs nicht unbeaufsichtigt.
Küchenpapier	Um Speisen abzudecken und Fett aufzusaugen. Nur unter Beobachtung und zum kurzen Kochen.
Backpapier	Zum Abdecken, um Spritzer zu vermeiden, oder um Speisen, die gedämpft werden sollen, einzuwickeln.
Plastik	Nur falls mikrowellengeeignet. Befolgen Sie die Anleitungen des Herstellers. Suchen Sie nach der Markierung „Microwave Safe“ (Mikrowellengeeignet). Einige Plastikbehälter werden aufgrund der heißen Speisen weich. „Kochbeutel“ und dicht verschlossene Plastikbeutel müssen je nach Herstelleranleitung angeritzt, angestochen oder belüftet werden.
Plastikfolie	Nur falls mikrowellengeeignet. Zum Abdecken, um Feuchtigkeit zu erhalten. Achten Sie darauf, dass die Plastikfolie nicht in den Kontakt mit den Speisen kommt.
Thermometer	Nur falls mikrowellengeeignet (Fleisch- und Zuckerthermometer).
Wachspapier	Zum Abdecken, um Spritzer zu vermeiden und Feuchtigkeit zu erhalten.

Nicht mikrowellengeeignetes Material

Material	Hinweise
Aluminiumteller	Funkenbildung möglich. Geben Sie die Lebensmittel in einen mikrowellengeeigneten Behälter.
Essbehälter mit Metallgriff	Funkenbildung möglich. Geben Sie die Lebensmittel in einen mikrowellengeeigneten Behälter.
Gegenstände aus Metall oder mit Metallverzierung	Metall blockiert die Mikrowellenstrahlen. Metallverzierungen können Funkenbildung verursachen.
Metallverschlüsse	Funkenbildung möglich und Brandgefahr.
Papiertüten	Brandgefahr.
Styropor	Styropor kann bei zu hohen Temperaturen schmelzen und die Flüssigkeiten im Behälter verunreinigen.
Holz	Holz trocknet in der Mikrowelle aus und könnte zerspringen.

INSTALLATION DER MIKROWELLE

Teile und Zubehör

Nehmen Sie die Mikrowelle aus dem Karton. Entfernen Sie alle Verpackungsmaterialien am und im Inneren des Geräts.

Im Lieferumfang Ihrer Mikrowelle ist folgendes Zubehör enthalten:

Bedienungsanleitung

1

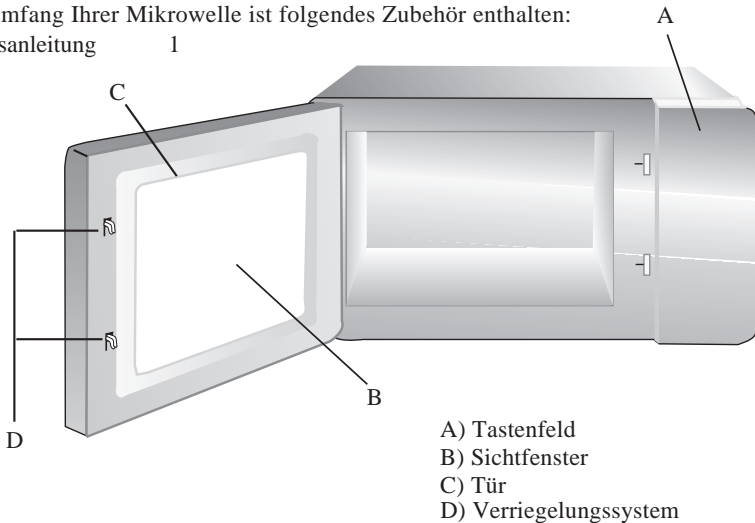

- A) Tastenfeld
- B) Sichtfenster
- C) Tür
- D) Verriegelungssystem

Hinweis: 1) Drücken Sie nicht mit Gewalt auf die Keramikplatte.

2) Handhaben Sie die Keramikplatte während des Betriebs mit Vorsicht.

3) Berühren Sie die Keramikplatte nicht nach dem Gebrauch, da die Platte sehr heiß wird.

Installation auf einer Arbeitsfläche

Entfernen Sie alle Verpackungen und entnehmen Sie das Zubehör.

Überprüfen Sie die Mikrowelle auf mögliche Schäden, wie z.B. Dellen oder Beschädigungen an der Tür. Installieren Sie die Mikrowelle nicht, falls diese beschädigt ist.

Gehäuse: Entfernen Sie die Schutzfolien von den Gehäuseoberflächen des Geräts.

Entfernen Sie nicht die Glimmerplatte im Inneren des Geräts. Diese Platte schützt den Magnetron.

Installation

1. Wählen Sie einen ebenen Untergrund, der genügend Platz um die Belüftungseingänge und -ausgänge herum bietet.

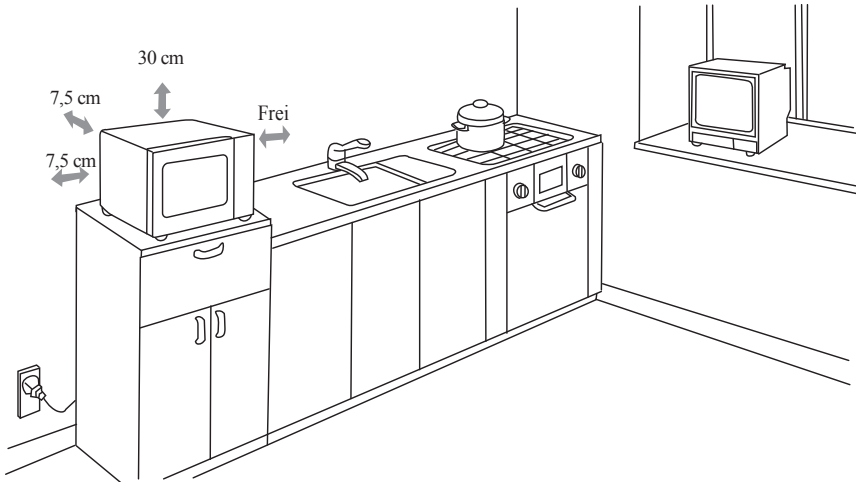

Lassen Sie zwischen der Mikrowelle und angrenzenden Wänden mindestens 3,0 Zoll (7,5 cm) Platz. Eine Seite muss frei bleiben.

(1) Lassen Sie oben am Gerät mindestens 12 Zoll (30 cm) Platz.

(2) Entfernen Sie nicht die Standfüße an der Unterseite des Geräts.

(3) Das Gerät könnte beschädigt werden, wenn die Belüftungsöffnungen blockiert sind.

(4) Stellen Sie die Mikrowelle so weit wie möglich von Radios und Fernsehern entfernt auf.

Der Betrieb der Mikrowelle kann den Empfang von Radios und Fernsehern beeinträchtigen.

2. Schließen Sie die Mikrowelle an eine herkömmliche Steckdose in Ihrem Haushalt an. Die Spannung und Frequenz müssen mit den Angaben auf dem Typenschild übereinstimmen.

WARNUNG: Installieren Sie die Mikrowelle nicht über Kochherden oder anderen hitzeerzeugenden Geräten. Falls die Mikrowelle über oder neben einer Wärmequelle installiert wird, könnte die Mikrowelle beschädigt werden. In solch einem Fall erlischt die Garantie.

Reinigung

Halten Sie die Mikrowelle stets sauber

1. Reinigung des Sichtfensters, der Türinnenseite und der Vorderseite des Geräts.

An der Türinnenseite und der Vorderseite des Geräts dürfen sich weder Speise- noch Ölrückstände ansammeln, da anderenfalls eine optimale Leistung und Einhaltung der Sicherheitsstandards nicht mehr gewährleistet werden kann. Reinigen Sie diese Teile mit einem milden Reinigungsmittel. Anschließend abwischen und abtrocknen. Verwenden Sie keine Scheuerpulver oder Pads.

2. Reinigung des Tastenfelds und der Plastikteile.

Verwenden Sie am Tastenfeld und an den Plastikteilen keine Reinigungsmittel oder alkalische Flüssigsprays, da die genannten Teile dadurch beschädigt werden könnten. Reinigen Sie diese Teile mit einem trockenen Lappen (nicht angefeuchtet).

3. Reinigung des Innenraums der Mikrowelle

Beseitigen Sie nach dem Gebrauch übergelaufene Flüssigkeiten, Ölspritzer und Speiserückstände so schnell wie möglich. Falls die Mikrowelle im schmutzigen Zustand verwendet wird, könnten Tropfen und Schmutz an den Oberflächen haften bleiben und so schlechte Gerüche verursachen. Reinigen Sie den Innenraum mit einem mit warmem Wasser angefeuchteten Lappen und einem milden Reiniger. Anschließend das Reinigungsmittel mit einem feuchten Lappen abwischen.

ACHTUNG: Reiben Sie Plastik- oder Lackoberflächen nicht mit Bleichmittel, Verdünnern oder anderen Reinigungsmitteln ein, da sich die Oberflächen anderenfalls auflösen oder verschärfen könnten.

GEBRAUCH

Tasten und Funktionen

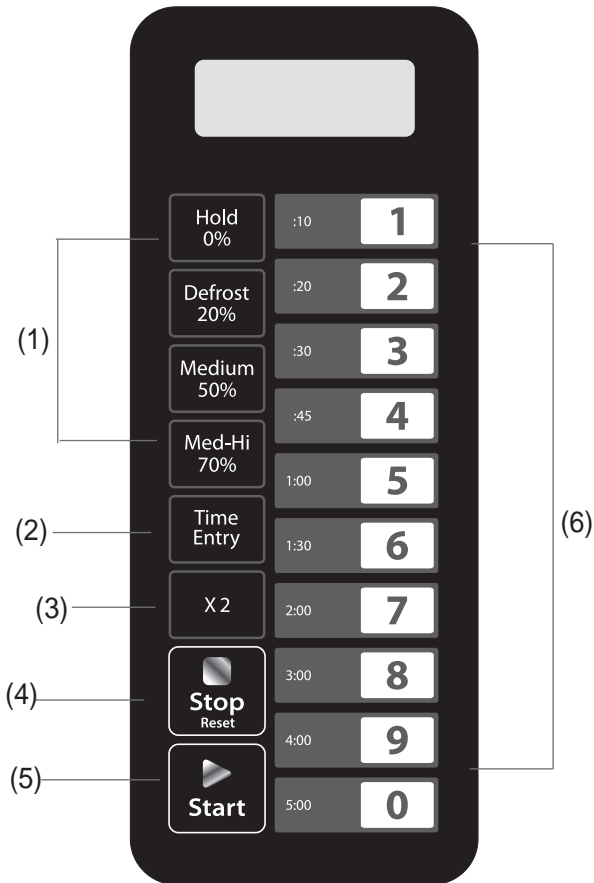

- (1) Leistungstasten
- (2) Programmiertes Kochen
- (3) X2-Taste
- (4) Stopp/Abbrechen
- (5) Start-Taste
- (6) Zifferntasten

GEBRAUCHSANLEITUNGEN

Die Mikrowelle verfügt über fünf Leistungsstufen.

Stufe	Hoch	Mittelhoch	Mittel	Auftauen	Hold
Leistung	100%	70%	50%	20%	0%
Anzeige	PL10	PL7	PL5	PL2	PL0

Anhang A Benutzereinstellungen

Unten fett abgedruckte Werte sind die Standardeinstellungen.

Option	Einstellung	Erläuterung
1 EOC-Ton	OP:10	Signalton 3 Sekunden lang
	OP:11	Anhaltender Signalton
	OP:12	5 schnelle Signaltöne, wiederholt
2 Lautstärke des Signaltons	OP:20	Signalton Aus
	OP:21	Niedrig
	OP:22	Mittel
3 Tastenton ein/aus	OP:23	Hoch
	OP:30	Tastenton Aus
4 Tastenfeldanzeige	OP:31	Tastenton Ein
	OP:40	15 Sekunden
	OP:41	30 Sekunden
	OP:42	60 Sekunden
5 Fliegender Wechsel	OP:43	120 Sekunden
	OP:50	Funktion deaktiviert
6 Tür zurückstellen	OP:51	Funktion aktiviert
	OP:60	Tür zurückstellen deaktiviert
7 Max. Kochzeit	OP:61	Tür zurückstellen aktiviert
	OP:70	Max. Kochzeit 60 Minuten
8 Manuelle Programmierung	OP:71	Max. Kochzeit 10 Minuten
	OP:80	Manuelle Programmierung deaktiviert
9 Zwei Ziffern	OP:81	Manuelle Programmierung aktiviert
	OP:90	Ein-Ziffer-Modus – 10 Programme
	OP:91	Zwei-Ziffern-Modus – 100 Programme

Anhang B Standardkochzeiten

Die Mikrowelle verfügt ab Werk über folgende, vorprogrammierte Kochzeiten, es sei denn die technischen Daten enthalten andere Informationen.

Taste	Anzeige (Dauer)	Leistung	Kochfaktor
1	0:10	100%	80%
2	0:20	100%	80%
3	0:30	100%	80%
4	0:45	100%	80%
5	1:00	100%	80%
6	1:30	100%	80%
7	2:00	100%	80%
8	3:00	100%	80%
9	4:00	100%	80%
0	5:00	100%	80%

1. Einschalten

„_ _ _“ erscheint im Display, wenn das Gerät das erste Mal eingeschaltet wird.

Drücken Sie die Taste  **Stop**, um in den Standby-Modus zu wechseln.
Reset

Hinweis: Im Standby-Modus sind alle Tasten funktionslos.

2. Standby-Modus

- 1) Aktivierung: Der Standby-Modus wird aktiviert, wenn im betriebsbereiten Modus eine bestimmte Zeit lang keine Taste gedrückt oder die Tür nicht geöffnet und geschlossen wird. Die Dauer (Sekunden) können Sie über die Tastatur einstellen, siehe Benutzereinstellung 4.
- 2) Im Standby-Modus ist die LED-Anzeige aus und die Mikrowelle führt keine Funktion aus.
- 3) Öffnen und schließen Sie die Tür, um den Standby-Modus zu verlassen und den betriebsbereiten Modus zu aktivieren.



3. Betriebsbereiter Modus

- 1) In diesem Modus können Sie ein manuelles oder voreingestelltes Kochprogramm auswählen und starten.
- 2) Öffnen und schließen Sie im Standby-Modus die Tür, um den betriebsbereiten Modus zu aktivieren.
- 3) Im betriebsbereiten Modus erscheint im Display die Anzeige „0:00“.
- 4) Vom betriebsbereiten Modus aus können Sie in alle anderen Modi umschalten.







4. Tür geöffnet

- 1) Dieser Modus wird aktiviert, wenn Sie die Tür öffnen.
Von diesem Modus aus können Sie in den Programmieren-Modus wechseln. Jedes Mal, wenn Sie die Tür öffnen, wird dieser Modus aktiviert.
- 2) In diesem Modus ist die LED-Anzeige aus und das Gebläse und die Lampe sind eingeschaltet.
- 3) Falls Sie die Benutzereinstellung OP:60 ausgewählt haben und am Gerät ein manuelles oder voreingestelltes Kochprogramm lief, wird beim Schließen der Tür der Pause-Modus aktiviert.
In allen anderen Fällen kehrt das Gerät in den betriebsbereiten Modus mit aktivierter Benutzereinstellung OP:61 zurück. Durch das Öffnen und Schließen der Tür werden alle Informationen des ausgeführten manuellen oder voreingestellten Programms gelöscht.



5. Pause-Modus

- 1) In diesem Modus wird das Kochprogramm vorübergehend angehalten, damit Sie Speisen überprüfen oder umrühren können.
- 2) Wenn im manuellen oder voreingestellten Kochmodus die Tür geöffnet oder geschlossen oder die Taste  gedrückt wird, geht das Gerät in den Pause-Modus über.
- 3) Im Pause-Modus wird im Display die verbleibende Kochzeit angezeigt.
- 4) Je nach Benutzereinstellung 4 wird das Gerät ähnlich wie im betriebsbereiten Modus nach einer bestimmten Zeit in den Standby-Modus übergehen. Durch Drücken der Taste  haben Sie zudem die Möglichkeit, sofort in den betriebsbereiten Modus zu wechseln. ODER drücken Sie die Taste , um den Betriebsmodus direkt zu aktivieren.

6. Manueller Eingabemodus

- 1) Sie haben die Möglichkeit, die Kochzeit und die Leistung manuell einzugeben.
- 2) Drücken Sie im betriebsbereiten Modus die Taste , um den manuellen Eingabemodus zu aktivieren.
- 3) In diesem Modus erscheint die Anzeige „00:00“.
- 4) Wenn Sie mit den Tasten    oder  die Leistung einstellen, wird im Display die entsprechende Leistung angezeigt. Drücken Sie die gleiche Taste zweimal, wechselt die Leistung zur Einstellung PL10. Falls keine Leistung eingestellt wird, ist die Standardeinstellung „PL0“.
- 5) Drücken Sie während der Einstellung die Taste , um den manuellen Kochmodus zu starten, oder drücken Sie , um in den betriebsbereiten Modus zu wechseln.

7. Manueller Kochmodus

- 1) In diesem Modus können Sie Speisen manuell kochen. Drücken Sie im manuellen Eingabemodus die Taste , um den manuellen Kochmodus zu starten.
- 2) In diesem Modus wird im Display die verbleibende Kochzeit angezeigt. Das Gebläse und die Lampe sind eingeschaltet.
- 3) Nach dem Ablauf des Kochprogramms geht das Gerät in den Fertigmodus über. Wenn Sie in diesem Modus die Taste  drücken, aktiviert das Gerät den Pause-Modus.

8. Fertigmodus

- 1) Nach Ablauf der Kochzeit eines manuellen oder voreingestellten Kochprogramms wechselt das Gerät in den Fertigmodus.
- 2) In diesem Modus erscheint die Anzeige „End“.
- 3) Wenn Sie entweder die Benutzereinstellung OP:11 oder OP:12 ausgewählt haben, ertönt

solange ein Signalton, bis Sie die Tür öffnen und schließen oder die Taste



Bei aktivierter Benutzereinstellung OP:12 ertönt 3 Sekunden lang ein Signalton und danach aktiviert das Gerät den betriebsbereiten Modus.

9. Voreingestellter Kochmodus

- 1) In diesem Modus haben Sie die Möglichkeit, Speisen mit einem einzigen Tastendruck zuzubereiten.
Drücken Sie im betriebsbereiten Modus eine Zifferntaste, um das dazugehörige voreingestellte Kochprogramm auszuwählen.
- 2) Im Display erscheint die verbleibende Kochzeit. Bei mehrstufigen Kochprogrammen handelt es sich um die gesamte verbleibende Zeit und nicht um die Zeit einer einzelnen Kochstufe.
- 3) Falls das ausgewählte Programm die unter Benutzereinstellung 7 ausgewählte max. Kochzeit überschreitet, ertönt dreimal ein kurzer Signalton und im Display erscheint die Anzeige 00:00, die darauf hinweist, dass das Programm nicht verfügbar ist.
- 4) Nach Ablauf des Kochprogramms geht das Gerät in den Fertigmodus über.

Drücken Sie in diesem Modus die Taste



10. Fliegender Wechsel









- 1) Sie können noch während eines Kochvorgangs oder im Pause-Modus ein neues Kochprogramm starten.
- 2) Falls die Benutzereinstellung OP:51 aktiviert ist und Sie während eines Kochvorgangs oder im Pause-Modus eine Zifferntaste drücken, startet das entsprechende voreingestellte Kochprogramm automatisch.
- 3) Im Display wird die verbleibende Kochzeit angezeigt.
- 4) Nach Ablauf des Kochprogramms geht das Gerät in den Fertigmodus über.

Drücken Sie in diesem Modus die Taste



11. Programmieren-Modus

In diesem Modus haben Sie die Möglichkeit, den Zifferntasten Kochzeiten und Leistungsstufen zuzuweisen.

- 1) Öffnen Sie die Tür und halten Sie die Taste „1“ 5 Sekunden lang gedrückt. Es ertönt ein Signalton und der Programmieren-Modus wird aktiviert.
- 2) Im Display erscheint die Anzeige „ProG“.
- 3) Drücken Sie die Taste  Im Display erscheint die gespeicherte Zeit und Sie können nun die gewünschte Zeit eingeben.
- 4) Drücken Sie die Taste    oder , um die gewünschte Leistungsstufe einzustellen.
Im Display wird die entsprechende Leistung angezeigt. Drücken Sie die gleiche Taste zweimal, wechselt die Leistung zur Einstellung PL10. Falls keine Leistung eingestellt wird, ist „PL0“ die Standardeinstellung.
- 5) Änderung des Kochfaktors: Drücken Sie die Taste „X2“, im Display erscheint die Anzeige „CF:XX“. Die Standardeinstellung ist 80% und wird im Display als „CF:80“ dargestellt. Wenn Sie den Kochfaktor ändern möchten, können Sie die Einstellung mit den Zifferntasten vornehmen.
- 6) Drücken Sie nach der Einstellung der Kochzeit und der Leistung die Taste , um das Kochprogramm zu speichern.
Nach der erfolgreichen Speicherung erscheint im Display die Anzeige „ProG“.
- 7) Falls die Gesamtkochzeit die unter Benutzereinstellung 7 ausgewählte max. Kochzeit überschreitet, ertönen nach dem Drücken der Taste  zum Speichern des Programms drei kurze Signaltöne und im Display erscheint die Anzeige „00:00“, die darauf hinweist, dass die Kochzeit ungültig ist. Danach erscheint im Display wieder die Anzeige „ProG“. Die vorher eingestellte Zeit wurde nicht geändert.
- 8) Schließen Sie die Tür. Das Gerät wechselt in den betriebsbereiten Modus. Wenn Sie während der Einstellung die Taste  drücken, aktiviert das Gerät den Modus Tür geöffnet.

Stop
Reset

Nicht gespeicherte Programme gehen verloren. Falls Sie ein Programm gemäß der Vorgehensweise gespeichert haben, drücken Sie die entsprechende Zifferntaste, um das gespeicherte Programm zu starten. Falls kein Programm gespeichert wurde, ertönt beim Drücken der Zifferntaste ein Signalton und die Taste bleibt funktionslos.

Beispiel: Benutzerdefiniertes Kochprogramm speichern.

Programm: Leistungsstufe PL7 und Kochzeit von 1 Minute und 25 Sekunden.

Schritt 1: Halten Sie die Zifferntaste „1“ 5 Sekunden lang gedrückt, bis im Display die Anzeige „ProG“ erscheint.

Schritt 2: Drücken Sie die Zifferntaste „3“, um das Programm der Taste „3“ zuzuweisen.

Schritt 3: Drücken Sie die Taste , im Display erscheint „0:00“.

Schritt 4: Drücken Sie die Zifferntasten „1“, „2“ und „5“ zur Eingabe der Kochzeit.

Schritt 5: Drücken Sie die Taste , im Display erscheint „PL7“. Die Einstellung ist abgeschlossen.

Schritt 6: Drücken Sie die Taste  zum Speichern. Wenn Sie das gespeicherte Programm das nächste Mal verwenden möchten, drücken Sie einfach die Taste „3“.

Hinweis:

1. Bei Stromausfällen wird das gespeicherte Programm gelöscht.
2. Um das Programm zurückzusetzen, wiederholen Sie oben genannte Schritte.
3. Falls Sie während des letzten Schritts die Taste  drücken, kehrt das Gerät in den betriebsbereiten Modus zurück, Einstellungen werden nicht gespeichert.



Stop
Reset

12. Doppelte Kochzeit





- 1) Mit der Taste X2 können Sie die programmierte Kochzeit verdoppeln.
 - 2) Drücken Sie im Warten-Modus die Taste „X2“ und halten Sie anschließend eine der Zifferntasten 0-9 5 Sekunden lang gedrückt. Das Gerät startet mit der voreingestellten Kochzeit.
 - 3) Wenn Sie die Taste „X2“ drücken, erscheint im Display die Anzeige „doub“. Wenn Sie die Zifferntasten drücken, erscheint im Display die jeweilige voreingestellte Kochzeit.
Drücken Sie z.B. die Taste „5“, beträgt die voreingestellte Kochzeit 1 Minute. Drücken Sie anschließend die Taste „X2“, wird die Kochzeit wie folgt erhöht: $1:00 \times (1+0,8)=1:48$
 - 4) Nach Ablauf des Kochprogramms geht das Gerät in den Fertigmodus über.
- Hinweis: Diese Funktion ist nicht im Speichermodus verfügbar.

13. Mehrstufiges Kochen

Diese Funktion ermöglicht Ihnen, Speisen mit unterschiedlichen Leistungseinstellungen zuzubereiten.



- 1) Sie können im Kochmodus oder im Speichermodus bis zu drei Programme miteinander kombinieren. Nachdem Sie die Leistung und die Kochzeit für das erste Programm eingestellt haben, drücken Sie die Taste  , um die Einstellungen für das zweite Programm vorzunehmen. Gleiches gilt für das dritte Programm.
- 2) Wenn Sie für das zweite und dritte Programm die Taste  drücken, erscheint im Display entsprechend „S-2“ oder „S-3“.
- 3) Drücken Sie die Taste  , um den Kochvorgang zu starten.

Beispiel: Im Speichermodus zwei Programme kombinieren. Für das erste Programm beträgt die Leistung PL7 und die Kochzeit 1 Minute und 25 Sekunden. Für das zweite Programm beträgt die Leistung PL5 und die Kochzeit 5 Minuten und 40 Sekunden. Gehen Sie wie folgt vor:



- a. Halten Sie im Warten-Modus die Taste „1“ 5 Sekunden lang gedrückt, bis im Display „ProG“ erscheint.
- b. Drücken Sie die Zifferntaste „3“, um das Programm der Taste „3“ zuzuweisen.
- c. Drücken Sie  , im Display erscheint „00:00“.
- d. Geben Sie mit den Tasten „1“, „2“ und „5“ die Kochzeit ein. Im Display erscheint „1:25“.
- e. Drücken Sie die Taste  , im Display erscheint „PL7“.
Das erste Programm ist nun gespeichert.
- f. Drücken Sie  , im Display erscheint „2“.
- g. Geben Sie mit den Tasten „5“, „4“ und „0“ die Kochzeit ein, im Display erscheint „5:40“.
- h. Drücken Sie  , im Display erscheint „PL5“.
Das zweite Programm ist nun gespeichert.

14. Benutzereinstellungen

In diesem Modus haben Sie die Möglichkeit, die unterschiedlichen Benutzereinstellungen anzupassen.

- 1) Öffnen Sie die Tür und halten Sie die Taste „2“ 5 Sekunden lang gedrückt. Es ertönt ein Signalton und der Modus wird aktiviert.
- 2) Im Display erscheint die Anzeige „OP: - -“.
- 3) Drücken Sie eine beliebige Zifferntaste, um die entsprechende Einstellung aufzurufen.
Beispiel: Signalton auf mittlere Lautstärke stellen. Drücken Sie „2“, im Display erscheint „OP:22“. Drücken Sie zum Ändern der Einstellung erneut die Taste „2“. Im Display erscheint nacheinander „OP:20“, „OP:21“, „OP:22“, „OP:23“, „OP:20“
- 4) Drücken Sie die Taste  **Start**, um die aktuelle Einstellung zu speichern. Nach der Speicherung erscheint im Display erneut die Anzeige „OP: - -“.
- 5) Drücken Sie während der Einstellung die Taste  **Stop/Reset**, um die Tür zu öffnen. Schließen Sie die Tür, um in den betriebsbereiten Modus zu wechseln.
- 6) Wenn Sie im letzten Schritt nicht die Taste  **Start** drücken, werden die Änderungen nicht gespeichert und die alte Einstellung wird beibehalten.

15. Wartungsmodus

- 1) Öffnen Sie die Tür und halten Sie die Taste „3“ 5 Sekunden lang gedrückt, um den Wartungsmodus zu aktivieren.
- 2) Im Display erscheint die Anzeige „SErU“.
- 3) Um die Häufigkeit, mit der die Tür geöffnet und geschlossen wurde, zu überprüfen, drücken Sie die Taste „3“. Im Display wird die Häufigkeit angezeigt.
- 4) Drücken Sie die Taste  **Start** und halten Sie dann die Taste „4“ 4 Sekunden lang gedrückt. Die Anzeige wird abgebrochen. Im Display erscheint „4-CL“.
- 5) Drücken Sie die Taste  **Stop/Reset**, um die Tür zu öffnen. Schließen Sie die Tür, um in den betriebsbereiten Modus zurückzukehren.

16. Abfragefunktion

Drücken Sie während des Kochvorgangs die Taste  **Time Entry**, um die aktuelle Leistungsstufe anzuzeigen. Das Display zeigt die Leistung 3 Sekunden lang an und kehrt dann zum vorhergehenden Modus zurück. Diese Funktion ist im mehrstufigen Kochmodus verfügbar.

17. Werkseinstellungen

Drücken Sie im betriebsbereiten Modus die Tasten  **Start** und „0“, um das Gerät auf die Werkseinstellungen zurückzusetzen.

Störbehebung

Normal	
Der Betrieb der Mikrowelle stört den Fernsehempfang.	Während des Betriebs der Mikrowelle kann der Radio- und Fernsehempfang gestört sein. Dies ähnelt den Störungen kleiner elektrischer Geräte wie Mixer, Staubsaugern und Ventilatoren. Das ist normal.
Lampe ist dunkel	Bei Kochprogrammen der niedrigen Leistungsstufe kann die Beleuchtung dunkler werden. Das ist normal.
Dampf bildet sich an der Tür, heißer Dampf tritt aus den Belüftungsöffnungen aus	Während des Kochens erzeugen die Speisen heißen Dampf, der zum größten Teil über die Belüftungsöffnungen abgeleitet wird. Ein weiterer Teil kann sich an der kühleren Gerätetür absetzen. Das ist normal.
Gerät versehentlich ohne Speisen gestartet	Das Gerät darf nicht ohne Speisen gestartet werden. Dieser Zustand ist sehr gefährlich.

Problem	Mögliche Ursache	Behebung
Mikrowelle startet nicht.	(1) Netzkabel nicht richtig angeschlossen.	Trennen Sie das Netzkabel und schließen es nach 10 Sekunden erneut an.
	(2) Sicherung durchgebrannt oder Leistungsschutzschalter aktiviert.	Ersetzen Sie die Sicherung oder stellen Sie den Leistungsschutzschalter zurück (muss von einer Fachkraft unserer Firma repariert werden).
	(3) Steckdose fehlerhaft.	Schließen Sie zum Test andere elektrische Geräte an die gleiche Steckdose an.
Mikrowelle erhitzt nicht.	(4) Tür nicht richtig geschlossen.	Schließen Sie die Tür ordnungsgemäß.



Im Einklang mit der Richtlinie zur Entsorgung elektrischer und elektronischer Altgeräte (WEEE) müssen Altgeräte getrennt entsorgt und behandelt werden. Entsorgen Sie dieses Produkt zum gegebenen Zeitpunkt NICHT über den normalen Haushaltsmüll sondern geben Sie es an entsprechenden WEEE-Sammelstellen, sofern vorhanden, ab.

Mikrovågsugn
BRUKSANVISNING
MODELL: PRO 25 IX

**Läs dessa anvisningar noga innan du använder din
mikrovågsugn och förvara dem väl.**

Om du följer dessa anvisningar kan din ugn ge dig många
års användning.

SPARA DESSA ANVISNINGAR VÄL

SÄKERHETSÅTGÄRDER FÖR ATT UNDVIKA EXPONERING AV FÖR HÖG MIKROVÅGSENERGI

- (a) Försök inte använda mikrovågsugnen när luckan är öppen eftersom det kan orsaka skadlig exponering av mikrovågsenergi. Det är viktigt att inte söndra eller mixtra med säkerhetsspärrarna
- (b) Placera inte något föremål mellan ugnens framsida och luckan och lämna inte kvar smuts eller rester av rengöringsmedel på tätningens ytor.
- (c) VARNING: Om luckan eller luckans tätningar skadas får inte mikrovågsugnen användas förrän den har reparerats av kompetent person.
- (d) Om apparaten inte hålls väl rengjord kan ytan försämras och påverka apparatens livslängd och leda till en farlig situation.

Specifikationer

Modell:	PRO 25 IX
Spänning:	230V~50Hz
Ineffekt (mikrånågor):	1550W
Uteffekt (mikrånågor):	1000W
Volym:	25L
Ugnens invandiga Mått:	328x206x368 mm
Mått med öppen dörr:	511x364x311mm
Mått:	511x724x311 mm
Totalvikt:	Ca. 14,7kg

VIKTIGA SÄKERHETSANVISNINGAR

VARNING

För att minska risken för brand, el-stöt, skada på person eller exponering av för hög mikrovägsenergi när produkten används, skall de grundläggande säkerhetsföreskrifterna följas, däribland:

1. **Varning:** Vätskor och annan mat får inte värmas upp i slutna behållare eftersom de kan explodera.
2. **Varning:** Det är farligt för alla andra än kompetenta personer att utföra någon som helst service- eller reparationsåtgärd som innebär att höljet tas av, då detta skyddar mot exponering av mikrovägsenergi.
3. **Varning:** Tillåt barn använda mikrovägsugnen utan handledning endast när de har fått tillräckliga instruktioner så att barnet klarar av att använda mikrovägsugnen på ett säkert sätt och förstår farorna vid felaktig användning
4. **Varning:** Då apparaten används i kombinationsläge får barn endast använda ugnen under vuxen persons uppsikt på grund av de temperaturer som uppstår. (Gäller endast grillserier).
5. Använd endast redskap och kärl som är lämpliga för användning i mikrovägsugnar.
6. Mikrovägsugnen ska rengöras regelbundet och matrester ska tas bort.
7. Läs och följ de särskilda "SÄKERHETSÅTGÄRDER FÖR ATT UNDVIKA EXPONERING AV FÖR HÖG MIKROVÅGSENERGI".
8. Vid uppvärmning av mat i plast- eller pappersförpackningar, håll ögonen på mikrovägsugnen på grund av risk för antändning.
9. Om rök observeras, stäng av eller ta ut kontakten från eluttaget och håll dörren stängd för att kväva eventuella lågor.
10. Tillaga inte maten för länge.
11. Använd inte ugnen som förvaringsplats. Förvara inte något, såsom bröd, småbröd osv. inne i ugnen.
12. Ta av vridförslutningar och metallhandtag från pappers- eller plastbehållare/påsar innan de placeras i ugnen.
13. Installera och placera endast mikrovägsugnen i enlighet med de medföljande installationsinstruktionerna.
14. Ägg i skal och hela hårdkokta ägg ska inte värmas upp i mikrovägsugn eftersom de kan explodera, även efter att mikrovägsuppvärmningen har avslutats.
15. Använd endast produkten för avsedd användning enligt beskrivning i manualen. Använd inte frätande kemikalier eller ångor i denna produkt. Denna mikrovägsugn är särskilt konstruerad för uppvärmning. Den är inte konstruerad för industriell användning eller laboratorieanvändning.
16. Om strömkabeln är skadad måste den bytas av tillverkaren, dess serviceombud eller en kvalificerad person för att undvika olycksfall.
17. Förvara eller använd inte denna produkt utomhus.
18. Använd inte mikrovägsugnen i närheten av vatten, i en fuktig källare eller i närheten av en simbassäng.
19. Temperaturen på de åtkomliga ytorna kan bli hög när produkten används. Ytorna kan bli varma under användning. Håll strömkabeln på avstånd från uppvärmd yta och täck inte över ventilationshålen på mikrovägsugnen.
20. Låt inte kabeln hänga över kanten på bordet eller bänken.
21. Om inte mikrovägsugnen hålls ren kan det leda till att ytan försämrats, vilket kan påverka produktens livslängd negativt och eventuellt orsaka en farlig situation.

22. Innehållet i nappflaskor och burkar med barnmat skall röras om eller skakas och temperaturen kontrolleras före användning för att undvika brännskador.
23. Mikrovågsuppvärmning av drycker kan orsaka fördröjd kokning, var därför försiktig när behållaren hanteras.
24. Denna produkt är inte avsedd att användas av personer (inklusive barn) med reducerad fysisk eller mental förmåga eller med bristande erfarenhet och kunskap, om de inte har fått handledning eller instruktioner gällande användning av produkten av en person som ansvarar för deras säkerhet.
25. Barn ska handledas så att man är säker på att de inte leker med produkten.
26. Mikrovågsugnen får inte placeras i ett skåp om den inte har testats i ett skåp.
27. Apparaten är inte avsedd att användas med en extern timer eller ett separat fjärrkontrollsystem.

För att minska risken för personskador Jordad installation

FARA

Risk för el-stöt

Om några av de inre komponenterna vidrörs kan det leda till allvarlig personskada eller dödsfall. Ta inte isär produkten.

VARNING

Risk för el-stöt

Felaktig jordning kan orsaka el-stöt. Sätt inte i kontakten i ett uttag förrän produkten är korrektinstallerad och jordad.

RENGÖRING

Var noga med att ta ur kontakten från eluttaget.

1. Rengör mikrovågsugnens insida efter användning med en lätt fuktad trasa.
2. Rengör tillbehören på vanligt vis i vatten med diskmedel.
3. Luckans ram och tätning och intilliggande delar måste rengöras noggrant med en fuktig trasa när de är smutsiga.

KÄRL

VARNING

Risk för personskada

Det är farligt för alla andra utom kompetenta personer att utföra service eller reparation, som inkluderar borttagning av höljet som skyddar mot exponering av mikrovågsenergi.

Se instruktionerna under "Material som kan användas i mikrovågsugnen" och "Material som du ska undvika att använda i mikrovågsugnen". Det kan finnas vissa icke-metalliska kärl som

Denna produkt måste vara jordad. Vid elektrisk kortslutning reducerar jordning risken för el-stöt genom att jordningen ger en minsta motståndets väg för strömmen. Denna apparat är utrustad med en kabel som har en jordledare med en jordad kontakt. Kontakten måste anslutas till ett uttag som är korrekt installerat och jordat.

Kontakta en behörig elektriker eller serviceman om du inte förstår jordningsinstruktionerna helt eller om du är tveksam om produkten är korrekt jordad. Om det är nödvändigt att använda förlängningskabel får endast en förlängningskabel med 3-ledningar användas.

1. En kort elkabel medföljer för att minska risken för personskador om man skulle fastna i eller falla över en längre kabel.
2. Om en lång kabel eller förlängningskabel används:
 - 1) Den nominella el-märkningen på kabeln eller förlängningskabeln skall vara minst lika hög som el-märkningen på produkten.
 - 2) Förlängningskabeln måste vara en jordad kabel med 3 ledningar.
 - 3) Den långa kabeln ska dras så att den inte hänger över bänkens eller bordets kant där barn kan dra i den eller man kan snubbla över den.

inte är säkra att använda i mikrovågsugn. Om du är tveksam kan du testa kärlet på följande sätt.

Test av kärlet:

1. Fyll en mikrovågssäker behållare med 2,5 dl kallt vatten tillsammans med kärlet som skall testas.
2. Koka på max-effekt i en minut.
3. Känn försiktigt på kärlet. Om det tomma kärlet är varmt skall det inte användas för tillagning i mikrovågsugn.
- 4. Överskrid inte en minuts tillagningstid.**

Material du kan använda i mikrovågsugnen

Kärl	Kommentarer
Aluminiumfolie	Endast för att täcka. Små jämna bitar kan användas för att täcka tunna kött- eller kycklingbitar så att de inte blir för hårt upphettade. Folie kan smälta om det befinner sig nära väggarna och bör hållas minst 2,5 cm från väggarna.
Crisppanna	Följ tillverkarens anvisningar. Crisppannans botten måste vara minst 5 mm ovanför glastallriken. Felaktig användning kan medföra att tallriken går sönder.
Tallrikar och skålar	Måste vara mikrovågssäkra. Följ tillverkarens anvisningar. Använd inte tallrikar och skålar som är spruckna eller kantstötta.
Glasburkar	Ta alltid av locket. Använd endast för att värma mat tills den är precis varm. De flesta glasburkarna är inte värmetåliga och kan gå sönder.
Glas	Endast värmetåliga och ugnsfasta glas. Kontrollera att ingen metall finns. Använd inte glas som är spruckna eller kantstötta.
Ugnspåsar	Följ tillverkarens anvisningar. Får inte stängas med metallband. Gör hål för för att släppa ut ånga.
Papperstallrikar och koppar	Använd endast för kortvarig tillagning/uppvärmning. Lämna inte ugnen utan uppsikt vid tillagning.
Papper	Kan användas för att täcka mat för att återuppvärma och absorbera fett. Använd under uppsikt och endast för kortvarig tillagning
Bakpapper	Använd som täckning för att undvika stänk. Kan också lindas för ångning.
Plast	Måste vara mikrovågssäker. Följ tillverkarens anvisningar. Bör vara märkt som mikrovågssäker. Vissa plastbehållare mjuknar när maten inuti värms. "Kokpåsar" och tätt åtslutna plastpåsar bör skäras, hålas eller ventileras enligt anvisningar på förpackningen.
Plastfolie	Måste vara mikrovågssäkert. Använd för att täcka mat vid tillagning för att bibehålla fuktighet. Låt inte plastfoliet komma i kontakt med maten.
Termometrar	Måste vara mikrovågssäkra (kött- och godistermometrar).
Smörpapper	Använd som lock för att hindra stänk och bibehålla fuktighet.

Matériaux à être évités dans le four à micro-ondes

Kärl	Kommentarer
Aluminiumbrickor	Kan smälta. Placera maten på mikrovågssäker tallrik.
Matkartong med metallhandtag	Kan smälta. Placera maten på mikrovågssäker tallrik.
Metallredskap	Metallen täcker maten från mikrovågorna. Metalldetaljer kan orsaka smältning.
Påsförslutare av metall	Kan orsaka smältning och brand i ugnen.
Papperspåsar	Kan orsaka brand.
Plastskum	Plastskum kan smälta och kontaminera vätskan inuti när den utsätts för höga temperaturer.
Trä	Trä torkar ut när det används i mikrovågsugn och kan spricka.

STÄLL IN UGNEN

Namn på delar och tillbehör

Ta ut ugnen ur kartongen och avlägsna allt material från den.

Följande tillbehör medföljer:

Bruksanvisning 1

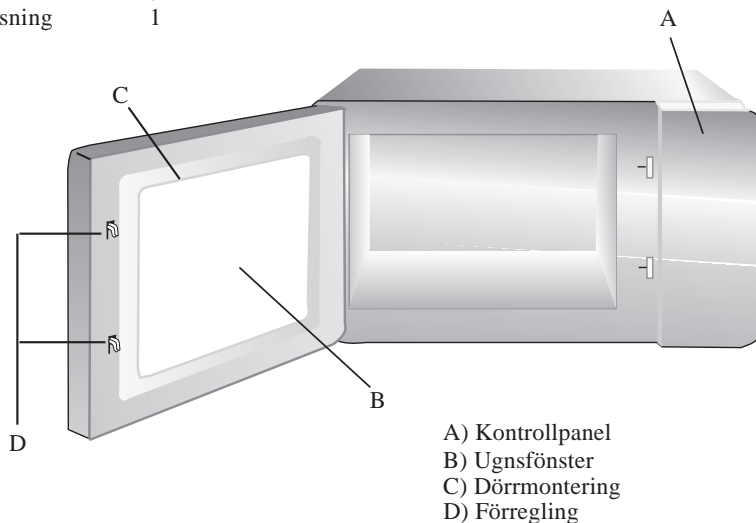

Obs: 1) Utsätt inte glastallriken för tryck.

2) Var försiktig när du tar ut och sätter tillbaka glastallriken.

3) Vidrör in à causernte glastallriken efter att du använt ugnen. Den kan vara mycket het.

Bankplacering

Avlägsna allt förpackningsmaterial och tillbehören.

Kontrollera om ugnen har skador, t.ex. om den är kantstött eller har trasig dörr. Använd inte ugnen om den är skadad.

Skal: Ta bort all skyddsfilm du ser på mikrovågsugnens yta.

Ta inte bort den ljusbruna glimmerplåten som sitter inuti ugnen för att skydda magnetronen.

Installera

1. Välj en jämn yta som ger tillräckligt med fritt utrymme för ventilationsöppningarna.

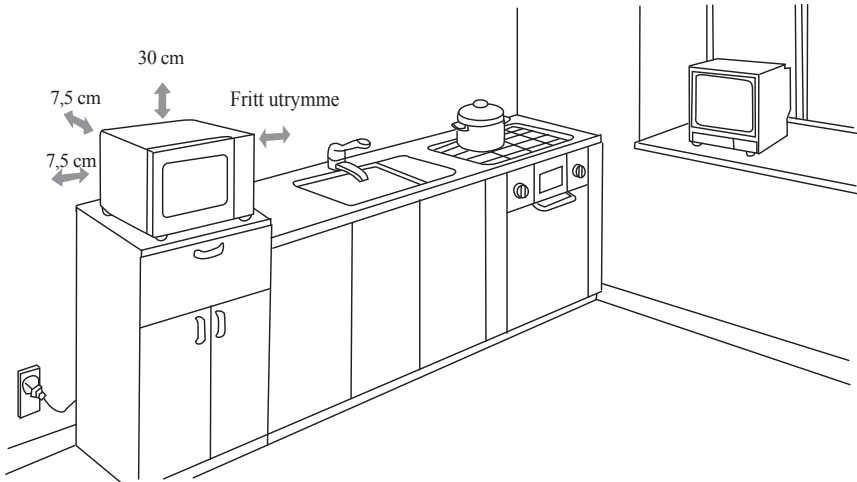

Minst 7,5 cm krävs mellan ugnen och närliggande väggar. En sida måste vara fri.

(1) Lämna minst 30 cm ovanför ugnen.

(2) Ta inte bort fötterna från ugnens undersida.

(3) Blockering av ventilationsöppningarna kan orsaka skador på ugnen.

(4) Placera ugnen så långt ifrån radio och TV som möjligt.

Användning av mikrovågsugnens kan orsaka störningar av mottagningssignalen till din radio eller TV.

2. Anslut ugnen till ett vanligt vägguttag. Se till att spänning och frekvens du ansluter till är samma som på mikrovågsugnens märkning.

WARNING: Installera inte ugnen ovanför kokplattor eller husgeråd som avger värme. Om ugnen installeras i närheten av en värmekälla kan den skadas och garantin upphöra.

Rengöringsanvisningar

Ugnen ska alltid hållas ren

1. Rengör tittfönstret, den inre dörrpanelen och fronten.

Den inre dörrpanelen bör vara helt fri från beläggningar av mat och fett för bästa funktion och säkerhet. Torka av dessa delar med ett mildt rengöringsmedel, sköj och torka. Använd aldrig frätande medel.

2. Rengör kontrollpanelen och plastdelarna.

Använd inte rengöringsmedel eller alkalisk sprej på kontrollpanelen och plastdelarna då detta kan skada dessa delar.

Använd en torr trasa (inte blöt) för att rengöra dessa delar.

3. Rengöra ugnsutrymmet.

Rengör spilld vätska, stänkt olja och matrester direkt efter användning av ugnen. Om ugnen används när den är smutsig förlorar den effekt och smutsen fastnar på ytorna och kan orsaka dålig lukt. Blöt en trasa i ljumt vatten med ett mildt rengöringsmedel och rengör. Skölj bort rengöringsmedlet med en fuktig trasa.

WARNING: Torka inte områden som är målade eller i plast med blekningsmedel, thinner eller andra rengöringsmedel då detta kan medföra smältning eller frätning.

ANVÄNDNING

Kontrollpanel och egenskaper

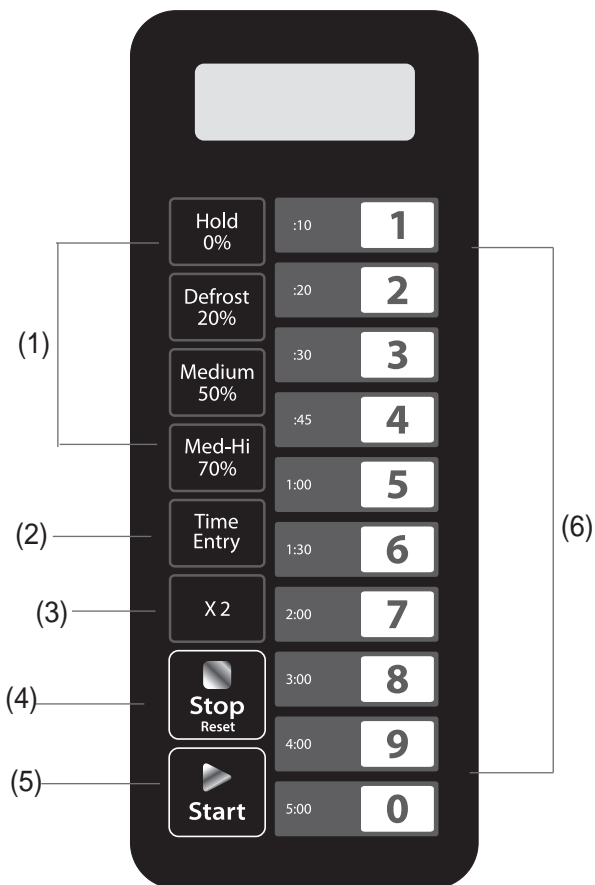

- (1) Effektknappar
- (2) Tid-knappar
- (3) Dubbleringsknapp (X2)
- (4) Stopp/Avbryt-knapp
- (5) Start-knapp
- (6) Sifferknappar

ANVÄNDNINGSAVVISNINGAR

Det finns fem effektnivåer.

Nivå	Hög	Medel-hög	Medel	Upptining	Vänta
Ström	100%	70%	50%	20%	0%
Display	PL10	PL7	PL5	PL2	PL0

Bilaga A Alternativ

Artiklar i fetstil nedan är standardvärden.

Alternativ	Inställning	Beskrivning
1 EOC-ton	OP:10	3 sekunders pip
	OP:11	Kontinuerligt pip
	OP:12	5 sekunders pip, upprepande
2 Pipvolym	OP:20	Pip av
	OP:21	Låg
	OP:22	Medel
	OP:23	Hög
3 Pip på/av	OP:30	Nyckelpip av
	OP:31	Nyckelpip på
4 Tangentbordsfönster	OP:40	15 sekunder
	OP:41	30 sekunder
	OP:42	60 sekunder
	OP:43	120 sekunder
5 "On the fly"-läge	OP:50	Avaktivera "on the fly"-läge
	OP:51	Aktivera "on the fly"-läge
6 Dörråterställning	OP:60	Avaktivera dörråterställning
	OP:61	Aktivera dörråterställning
7 Maxtid	OP:70	Högst 60 minters tillagningstid
	OP:71	Högst 10 minters tillagningstid
8 Manuell inställning	OP:80	Avaktivera manuell inställning
	OP:81	Aktivera manuell inställning
9 Tvåsiffrigt tal	OP:90	Ensiffrigt tal - 10 program
	OP:91	Tvåsiffrigt tal - 100 program

Bilaga B Förinställda tillagningstider

Ugnen kommer med följande förinställda tillagningstider om inget annat anges i produktspecifikationen.

Knapp	Display (Tid)	Effekt	Tillagning
1	0:10	100%	80%
2	0:20	100%	80%
3	0:30	100%	80%
4	0:45	100%	80%
5	1:00	100%	80%
6	1:30	100%	80%
7	2:00	100%	80%
8	3:00	100%	80%
9	4:00	100%	80%
0	5:00	100%	80%

1. Uppstart

" -- -- " visas när du startar upp ugnen första gången. Tryck på knappen "  Stop " för att gå till viloläge.

Reset

Obs: Inga knappar fungerar i viloläget.

2. Viloläge

- 1) Start. Ugnen går in i viloläge efter ett visst antal sekunder i beredskapsläge när inga knappar tryckts och dörren inte har öppnats eller stängts. Antalet sekunder avgörs av knappen "Timeout Window" (tid till viloläge) som ställs in under Alternativ 4.
- 2) I viloläget är teckenfönstret blankt och det ugnen är inaktiv.
- 3) Öppna och stäng dörren för att avsluta viloläget och gå in i beredskapsläge.



3. Beredskapsläge

- 1) I det här läget är ugnen redo att påbörja manuellt eller förinställt tillagningsprogram.
- 2) Öppna och stäng dörren när ugnen är i viloläge för att försätta ugnen i beredskapsläge.
- 3) I beredskapsläget visas "0:00".
- 4) Ugnen kan växla till alla andra lägen från beredskapsläget.







4. Dörrläge

- 1) När ugnens dörr är öppen är ugnen i dörrläge.
Härifrån kan man komma till inställningsläget Ugnen går in i dörrläget när dörren är öppen.
- 2) I det här läget är teckenfönstret blank medan fläkten och ugnslampan fungerar.
- 3) När dörren är stängd och alternativet OP:60 har valts går ugnen in i pausläge om den körde ett manuellt eller förinställt tillagningsprogram innan.
I alla andra fall återgår ugnen till beredskapsläget via alternativet OP:61. Genom att öppna och stänga dörren rensas all information som angivits om vilket manuellt eller förinställt tillagningsprogram som kördes.



5. Pausläge

- 1) Detta läge gör det möjligt för användaren att tillfälligt stoppa programmet och kontrollera eller röra i maten.
 - 2) Ugnen går in i pausläget om dörren öppnas eller stängs eller om knappen  **"Stop"** trycks medan den är i manuellt eller förinställt tillagningsläge.
Reset
 - 3) När ugnen är pausad visar teckenfönstret återstående tillagningstid.
 - 4) Pausläget upphör och ugnen återgår till viloläge på samma sätt som beredskapsläget, beroende på alternativ 4. Om knappen  **"Stop"** trycks ned går ugnen dessutom direkt in i beredskapsläge.
Reset
- I annat fall kan du trycka på knappen  **"Start"** för att försätta ugnen i aktivt läge.

6. Manuellt tillagningsläge - inställning

- 1) Användaren kan ange tillagningstid och effekt manuellt i detta läge.
- 2) När ugnen är i beredskapsläge, tryck på knappen  **"Time"** för att gå in i manuellt tillagningsläge.
Entry
- 3) I detta läge visas "0:00".
- 4) Om du trycker på knappen  **"Hold"**,  **"Defrost"**,  **"Medium"** eller  **"Med-Hi"** för att välja effekt visas den motsvarande effekten på teckenfönstret. Tryck på samma knapp två gånger för att byta effekt till PL10. Om ingen effekt väljs är "PL0" standard.
- 5) Tryck på  **"Start"** för att komma till manuellt tillagningsläge när du vill ställa in tillagningen. Tryck på  **"Stop"** för att komma till beredskapsläget.
Reset

7. Manuellt tillagningsläge

- 1) I detta läge tillagas maten manuellt. När du gjort inställningarna för det manuella tillagningsläget, tryck på  **"Start"** för att starta den manuella tillagningen.
 - 2) I detta läge visas den återstående tillagningstiden. Fläkten snurrar och ugnslampan är tänd.
 - 3) När tillagningsprogrammet är färdigt går ugnen in i slutläge.
- Om du trycker på knappen  **"Stop"** i detta läge går ugnen in i pausläge.
Reset

8. Slutläge

- 1) När tiden som ställts in för den manuella eller förinställda tillagningen har gått ut går ugnen in i slutläge.
- 2) I detta läge visas "End" (Slut) på displayen.
- 3) Om alternativet OP:11 eller OP:12 har valts avger ugnen pip tills användaren bekräftar genom att antingen öppna eller stänga dörren, eller genom att trycka på  "Stop".
Om alternativ OP:12 har valts går ugnen in i beredskapsläge efter ett 3 sekunders pip.

9. Förinställt tillagningsläge



- 1) I det här läget behöver du bara trycka på en enda knapp för att tillaga mat.
Tryck på sifferknapparna i beredskapsläget för att komma till inställningsprogrammet som hör till respektive knapp.
- 2) Teckenfönstret visar återstående tillagningstid. Om tillagningen ska ske i flera omgångar visas den totala återstående tillagningstiden och inte tillagningstiden för en specifik omgång.
- 3) Om det valda programmet överstiger den högsta tillåtna tiden enligt alternativ 7 avger ugnen tre snabba pip och visar 00:00 för att visa att programmet inte kan köras.
- 4) När tillagningsprogrammet är färdigt går ugnen in i avslutningsläge.
Tryck på knappen  "Stop" för att komma till pausläget från detta läge.

10. "On the fly"-läge

- 1) Användaren kan starta ett nytt tillagningsprogram medan ugnen kör eller är pausad.
- 2) Tryck på sifferknapparna när ugnen kör eller är pausad, eller om alternativ OP:51 är valt, för att starta det förinställda tillagningsprogrammet automatiskt.
- 3) Teckenfönstret visar återstående tillagningstid.
- 4) När tillagningsprogrammet är färdigt går ugnen in i avslutningsläge.
Tryck på knappen  "Stop" för att komma till pausläget från detta läge.

11. Mode Programmering

Detta läge låter användaren ange tillagningstider och effektnivåer med en knapp.

- 1) Öppna dörren och tryck på "1" i fem sekunder. Du hör en signal och kommer till inställningssläget.
- 2) "ProG" visas.
- 3) Tryck på knappen "Time Entry" Teckenfönstret visar sparad tid och du kan sedan ange önskad tid.
- 4) Tryck på " Hold " , "Defrost " , " Medium " eller " Med-Hi " för att ange effektnivå.
0% , 20% , 50% 70%
Teckenfönstret visar motsvarande effekt. Tryck på samma knapp två gånger för att byta effekt till PL10. Om ingen effekt väljs är "PL0" standard.
- 5) För att ändra tillagning: Om du trycker på "X2" visar teckenfönstret "CF:XX". Standardvärdet är 80%. "CF:80" visas. Om du behöver ändra effekten, tryck på sifferknapparna för att ställa in.
- 6) När du ställt in tid och effekt, tryck på "  " för att spara tillagningsprogrammet.
"ProG" visas när programmet har sparats.
- 7) Om all tillagningstid överstiger maxtiden i alternativ 7 när du trycker på "  " för att spara programmet avger ugnen tre snabba pip och teckenfönstret visar "00:00" för att visa att tiden inte är tillåten och sedan "ProG" igen. Tiden som var inställd innan ändras inte.
- 8) Stäng dörren för att återgå till beredskapsläget.

Om du trycker på knappen "  " under inställningsprocessen går ugnen in i dörrläget.

Program som inte sparats kommer att förloras. Om programmet sparats i minnet trycker du på motsvarande sifferknapp för att starta det sparade programmet. Om inget program har sparats avger ugnen en signal när du trycker på sifferknappen som nu inte fungerar.

Exempel: Ställ in program i minnet.

Program: Effekt PL7 och tillagningstid 1 minut och 25 sekunder.

Steg 1: I väntläge, tryck sifferknapp "1" för fem sekunder. "ProG" visas.

Steg 2: Tryck på sifferknapp "3". Programmet sparats på "3".

Steg 3: Tryck på "Time Entry" . "0:00" visas.

Steg 4: Tryck på sifferknapparna "1", "2" och "5" för att ange tillagningstid.

Steg 5: Tryck på knappen "  " . "PL7" visas. Du har slutfört inställningen.

Steg 6: Tryck på "  " för att spara. När du vill använda programmet nästa gång behöver du bara trycka på "3" för att starta det motsvarande programmet.

Obs:

1. Om strömförsörjningen bryts kommer det sparade programmet att förloras.
2. Upprepa ovanstående steg om programmet behöver återställas.
3. Om du trycker på "  " vid det sista steget återvänder ugnen till beredskapsläget. Inställningen sparats inte.

12. Dubbling

- 1) Genom att använda knappen "X2" kan användaren enkelt ställa in tid för två maträtter.
- 2) I väntläge, tryck på "X2"-knappen och tryck sedan på sifferknapparna 0 - 9 i fem sekunder.
Ugnen kör enligt den förinställda tillagningstiden.
- 3) Tryck på "X2". "doub" visas. När du trycker på sifferknappar visar teckenfönstret den förinställda tiden.
Sifferknappen "5" har till exempel 1 minut som förinställd tid. Tryck sedan på "X2" för att byta tid till $1:00 \cdot (1+0.8) = 1:48$
- 4) När tillagningsprogrammet är färdigt går ugnen in i avslutningsläge.
Obs: Denna funktion kan inte användas med minnesläge.

13. Ställ in tillagning i omgångar

Detta möjliggör tillagning av mat med kombinerade effektnivåer.

- 1) Tre omgångar kan ställas in som mest i tillagnings- och minnesläge. När du ställt in önskad effekt och tid för den första omgången, tryck på "^{Time}Entry" för att ställa in den andra omgången. Därefter samma för att ställa in den tredje omgången.
- 2) När du ställer in den andra eller tredje omgången, tryck på "^{Time}Entry". "S-2" eller "S-3" visas.
- 3) Tryck på knappen " **Start**" för att starta tillagningen.
Exempel: För att ställa in tre omgångar som minnesläge. Den första omgången är PL7 och tiden är 1 minut och 25 sekunder. Den andra omgången är PL5 och 5 min. 40 sek. Följande steg gäller:
 - a. Väntläge, tryck "1" i fem sekunder. Teckenfönstret visar "ProG".
 - b. Tryck på sifferknapparna, t.ex. "3" för att spara programmet som "3".
 - c. Tryck på "^{Time}Entry", "0:00" visas.
 - d. Tryck på sifferknapparna "1", "2" och "5" för att ange tillagningstid. "01:25" visas.
 - e. Tryck på "^{Med-Hi}_{70%}", "PL7" visas.
Första omgången är färdiginställd.
 - f. Tryck på "^{Time}Entry". Teckenfönstret visar "2".
 - g. Tryck på "5", "4", "0". "5:40" visas.
 - h. Tryck på "^{Medium}_{50%}". "PL5" visas.
Andra omgången är färdiginställd.

14. Alternativläge

Detta läge låter användaren ställa in olika alternativ.

1) Öppna dörren och tryck på "2" i fem sekunder. Du hör en signal och kommer till läget.

2) Teckenfönstret visar "OP: - -".

3) Tryck på valfri sifferknapp för att göra motsvarande inställning.

Till exempel gäller följande steg för att ställa in signalens ljudnivå. Tryck på "2". "OP:22" visas.

Om du vill ändra fortsätter du att hålla ned "2". Teckenfönstret visar "OP:20", "OP:21", "OP:22",

"OP:23", "OP:20" i en cykel.

4) Tryck på "  " för att spara aktuell inställning. När du sparar visas "OP: - -" igen.

5) När du utför inställningarna kan du trycka på "  " för att komma till dörrläget. Stäng dörren för att komma till beredskapsläget. **Stop**
Reset

6) Om knappen "  " inte trycks ned vid det sista steget kan programmet inte sparas utan förblir som tidigare. **Start**

15. Serviceläge

1) Öppna dörren och tryck på "3" i fem sekunder för att komma till serviceläget.

2) Teckenfönstret visar "SErU".

3) För att kontrollera tiden för öppning och stängning av dörren trycker du bara på sifferknappen "3". Teckenfönstret visar motsvarande tid.

4) Tryck på "  " och sedan sifferknappen "4" i fyra sekunder för att avbryta meddelandet. **Start**
"4-CL" visas.

5) Tryck på "  " för att komma till dörrläget. Stäng dörren för att komma till beredskapsläget. **Stop**
Reset

16. Informationsfunktion

Under tillagningen kan du trycka på " ^{Time}Entry " för att kontrollera effektnivån.

Teckenfönstret visar motsvarande effekt i tre sekunder och återvänder sedan till sitt tidigare tillstånd. Tillgängligt vid omgångstillagning.

17. Fabriksinställningar

När ugnen är på och i beredskapsläge, tryck på "  " och "0" för att komma till fabriksinställningarna. **Start**

Felsökning

Vanligt	
Mikrovågsugnen stör TV-mottagning	Radio- och TV-mottagning kan störas när mikrovågsugnen används. Störningen liknar den från mindre köksmaskiner, t.ex. mixer, damsugare och fläktar. Detta är normalt.
Svag ugnbelysning	Vid tillagning med låg effekt kan ugnslampan vara svag. Detta är normalt.
Ånga på dörren, varm luft ur ventilerna.	Maten kan avge ånga vid tillagning. Den mesta strömmar ut ur ventilöppningarna. En del kan samlas på svala platser som dörren. Detta är normalt.
Ugnen startades av misstag utan någon mat.	Ugnen får absolut inte köras utan att det finns mat i den. Detta är farligt.

Problem	Möjlig orsak	Lösning
Ugnen startar inte.	(1) Sladden är inte ansluten ordentligt	Dra ur. Vänta 10 sekunder och sätt i.
	(2) Kortslutning i säkring eller strömbrytaren.	Ersätt säkringen eller återställ strömbrytaren (utförs av servicetekniker från vårt företag)
	(3) Problem med uttaget.	Testa uttaget med andra elektriska apparater.
Ugnen värmer inte	(4) Dörren är inte stängd ordentligt.	Stäng dörren ordentligt.



Enligt EU-direktivet angående elektriskt och elektroniskt avfall (WEEE) får sådant avfall endast samlas och behandlas separat. Om du behöver kassera denna produkt ska detta ske vid återvinningscentral och INTE med hushållsavfall. Skicka produkten till närmaste återvinningscentral.