

**Whirlpool**

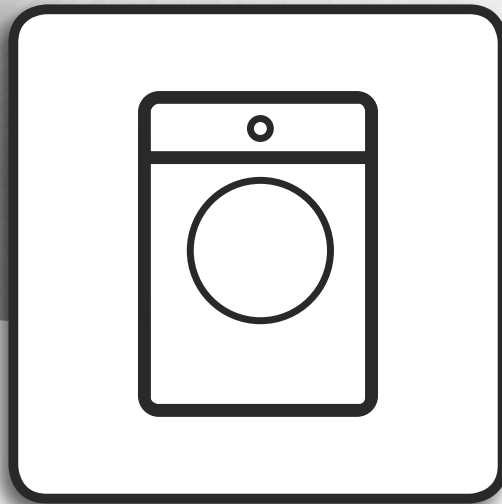

**Helse & sikkerhet, bruk & pleie og  
installasjonsveiledninger**

**AWG 1112 / PRO**

**AWG 1112 S/PRO**



**[www.whirlpool.eu/register](http://www.whirlpool.eu/register)**



---

**INSTRUKSJONSHÅNDBOK OVERSATT FRA EN-  
GELSK..... 3**

# NORSK

## HELSE & SIKKERHET, BRUK & PLEIE og INSTALLASJONSVEILEDNINGER



**MANGE TAKK FOR AT DU HAR KJØPT ET WHIRLPOOL-PRODUKT.**  
For å motta assistanse som er mer fullstendig,  
må du registrere apparatet ditt på [www.whirlpool.eu/register](http://www.whirlpool.eu/register)

### *Innholdsfortegnelse*

#### ***Helse- og sikkerhetsveiledning***

<b>SIKKERHETSREGLER</b> .....	5
<b>SAMSVARSERKLÆRING</b> .....	7

#### ***Bruks- og vedlikeholdsveiledning***

<b>PRODUKT BESKRIVELSE</b> .....	8
APPARAT.....	8
VASKEMIDDELBEHOLDER .....	8
KONTROLLPANEL .....	9
TEKNISKE DATA FOR VANNTILKOBLING.....	10
DØR.....	11
LYS I TROMMEL (hvis det er tilgjengelig) .....	11
TILBEHØR.....	11
<b>HVORDAN BRUKE APPARATET</b> .....	12
FØRSTE GANGS BRUK .....	12
DAGLIG BRUK.....	13
PROGRAM OG OPSJONER .....	17

---

FUNKSJONER .....	23
INDIKATORER .....	25
DOSERINGSHJELP / FØRSTE GANGS BRUK.....	26
DOSERINGSHJELP / DAGLIG BRUK .....	28
TIPS FOR SPARING.....	29
<b>RENHOLD &amp; VEDLIKEHOLD .....</b>	<b>30</b>
UTVENDIG VASK AV VASKEMASKINEN.....	30
KONTROLL AV SLANGEN FOR VANNFORSYNING.....	31
RENGJØRING AV FILTRENE PÅ SLANGEN FOR VANNTILFØRSEL .....	32
RENGJØRING AV VASKEMIDDELBEHOLDEREN .....	33
RENGJØRING AV VANNFILTER / TØMMING AV GJENVÆRENDE VANN.....	34
TRANSPORT OG FLYTTING .....	36
<b>PROBLEMLØSNING .....</b>	<b>37</b>
DØR – HVORDAN ÅPNE DEN DERSOM DET OPPSTÅR FEIL, FOR Å TA UT TØYET.....	42
ETTERSALGS-SERVICE .....	43
<b><i>Installasjonsveiledning</i>.....</b>	<b>44</b>

# SIKKERHETSREGLER

**⚠** **📖** **ADVARSEL:** Les instruksene før du tar i bruk apparatet.

Les disse sikkerhetsinstruksene før du tar i bruk apparatet.

Oppbevar de i nærheten for fremtidig referanse.

Disse instruksene og selve apparatet gir viktige sikkerhetsmeldinger, som alltid må respekteres. Produsenten fraskriver seg ethvert ansvar for unnlattelse av å følge disse sikkerhetsinstruksjonene, for uegnet bruk av apparatet eller feil innstilling av kontroller.

**⚠** Svært små barn (0-3 år) må holdes unna apparatet. Små barn (3-8 år) må holdes unna apparatet med mindre de holdes under kontinuerlig oppsyn. Barn fra 8 år og oppover og personer med nedsatt sansevne eller fysisk eller psykisk funksjonsevne, eller manglende erfaring og kunnskap kan kun bruke dette apparatet under tilsyn eller hvis de har fått opplæring i trygg bruk og forstår farene det innebærer. Barn må ikke leke med apparatet. Barn må ikke foreta rengjørings- eller vedlikeholdsoppgaver uten å være under tilsyn.

Døren må aldri åpnes med makt eller brukes som trinn.

## TILLATT BRUK

**⚠** **FORSIKTIG:** Apparatet er ikke ment til å betjenes ved hjelp av en ekstern bryter, som et tidsur eller et separat fjernkontrollsystem.

**⚠** Dette apparatet er beregnet for bruk på fellesområder og

steder som for eksempel: selvbetjente kjøkken for butikkansatte, på kontorer eller på andre arbeidsplasser; gårder; av kunder på hotell, motell, bed & breakfast og andre overnattingssteder.

**⚠** Legg ikke mer tøy inn i maskinen enn maksimal kapasitet (kg tørt tøy) angitt i programtabellen.

**⚠** Apparatet må ikke benyttes utendørs.

**⚠** Bruk ikke løsemiddel (f.eks. terpentin, benzen), vaskemiddel som inneholder løsemiddel, skurepulver, glass- eller universale rengjøringsmiddel, eller lett antenkelige væsker; Du må ikke maskinvaske tekstiler som er behandlet med løsemidler eller brannfarlige væsker.

## MONTERING

**⚠** Flytting og montering av produktet må utføres av to eller flere personer - fare for skade. Bruk beskyttende hansker for å pakke ut og installere - fare for kutt.

Dersom du vil montere en tørketrommel oppå vaskemaskinen, må du først kontakte serviceavdelingen eller din spesialforhandler for å få bekreftet hvorvidt dette er mulig. Dette er kun mulig dersom tørketrommelen er festet på vaskemaskinen med et passende stablesett som er tilgjengelig gjennom serviceavdelingen eller spesialforhandleren.

**⚠** Beveg på apparatet uten å løfte det etter arbeidsplaten eller topplokket.

**⚠** Installasjon, inkludert tilkoping av vann (hvis dette er aktuelt) og elektrisk tilkoping og reparasjoner må utføres av kvalifiserte teknikere. Du må ikke reparere eller skifte ut noen deler ved apparatet dersom dette ikke er uttrykkelig angitt i bruksanvisningen. Hold barn på sikker avstand fra installasjonsområdet. Etter utpakkingen må du forsikre deg om at apparatet ikke er blitt skadet under transporten. Dersom du oppdager noen problemer, må du kontakte forhandleren eller Etter-Salgs Service. Når apparatet er installert, må emballasjeavfall (plast, deler i styroskum osv.) oppbevares utilgjengelig for barn - fare for kvelning.

Apparatet må alltid frakobles strømmettet før installasjonen - fare for elektrisk støt. Under monteringen må du påse at strømledningen ikke kommer i klem og blir skadet - fare for brann eller elektrisk støt.

Apparatet må ikke startes før installasjonen er fullført.

**⚠** Dersom det oppstår feil, må kun originale reservedeler benyttes. Reparasjoner må utføres av vår godkjente Ettersalgsservice.

**⚠** Apparatet må ikke installeres i omgivelser hvor det utsettes for ekstreme forhold, som: dårlig ventilasjon, temperaturer lavere enn 5°C eller over 35°C.

**⚠** Når du installerer apparatet må du kontrollere at alle fire beina står støtt og godt på

gulvet, juster de dersom det er nødvendig, og kontroller at apparatet står helt i plan ved å benytte et vater.

⚠ Dersom apparatet installeres på tregulv eller "flytende" gulv (enkelte parkett- og laminatmaterialer), fest et 60 x 60 x 3 cm lag (minst med kryssfiner til gulvet før du plasserer apparatet på det.

⚠ Koble slangen/slangene for vanntilførsel til vannkranen i henhold til gjeldende forskrifter til ditt lokale vannverk.

⚠ Modeller som utelukkende fylles med kaldt vann: Må ikke tilkoples varmtvannskranen.

⚠ For modeller som fylles med varmt vann: temperaturen på varmtvannsinntaket må ikke overskride 60 °C.

⚠ Vaskemaskinen er utstyrt med transportbolter for å hindre at det oppstår innvendige skader under transport. Transportboltene må fjernes før maskinen tas i bruk. Etter at de er fjernet, må du tette hullene med de 4 medfølgende plastpluggene.

⚠ Etter installasjonen av enheten må en vente noen få timer før den startes slik at den akklimatiserer seg til miljøforholdene i rommet.

⚠ Pass på at ventilasjonsåpningene nederst på vaskemaskinen (gjelder ikke alle modeller) ikke blokkeres av et teppe eller annet material.

⚠ Bruk kun nye slanger ved tilkobling av apparatet til vannkranen. De gamle settene med slanger bør ikke brukes på nytt.

⚠ Trykket i vanninntaket må befinne seg innen intervallet 0,1 - 1 Mpa.

## ELEKTRISKE ADVARSLER

⚠ Det må være mulig å koble apparatet fra strømforsyningen ved å trekke ut støpslet dersom støpselet er tilgjengelig, eller ved hjelp av en flerpolet bryter montert ovenfor stikkkontakten i henhold til regler for montering av ledninger og apparatet må jordes i samsvar med de nasjonale elektriske sikkerhetsstandardene.

⚠ Apparatet må koples fra strømforsyningen når det utføres service og ved utskifting av deler. I tillegg må operatøren må være i stand til å kontrollere fra punktene som han/hun har tilgang til, at støpselet er tatt ut.

⚠ Ikke bruk skjøteledninger, multi-stikkontakter eller adaptere. De elektriske komponentene må ikke være tilgjengelige etter installasjonen. Bruk ikke apparatet når du er våt eller barfotet. Bruk ikke dette apparatet dersom strømledningen eller støpselet er skadet, hvis det ikke fungerer som det skal, eller dersom det er skadet eller har falt ned.

⚠ Hvis strømledningen er skadet, må den erstattes med en ny av produsenten, serviceavdelingen eller tilsvarende kvalifiserte personer for å unngå farlige situasjoner - fare for elektrisk støt.

## RENGJØRING OG VEDLIKEHOLD

⚠ ADVARSEL: Påse at apparatet er slått av og koplet fra strømforsyningen for du utfører vedlikehold; Bruk aldri damprensjøringsutstyr - fare for elektrisk støt.

⚠ For detaljer om inspeksjoner og vedlikehold som kreves for sikker drift, vennligst se Bruk og vedlikeholdsveiledningen.

## AVHENDING AV EMBALLASJE

Emballasjen består av 100% resirkulerbart material, og er merket med resirkuleringssymbolet ♻. De forskjellige delene av emballasjematerialet må derfor avhendes ifølge gjeldende miljøforskriftene til de lokale myndighetene.

## AVHENDING AV HUSHOLDNINGSAPPARAT

Apparatet er fremstilt av material som kan resirkuleres eller brukes om igjen. Apparatet må avfallsbehandles i samsvar med lokale bestemmelser angående avfallsbehandling. For mer utfyllende informasjon om behandling, gjenvinning og resirkulering av elektriske husholdningsapparater, kan du kontakte de kompetente lokale styresmaktene, det lokale renholdsverket eller butikken der du kjøpte husholdningsapparatet. Dette apparatet er merket i henhold til det Europeiske direktivet 2012/19/EU, Elektrisk og elektronisk avfall (WEEE). Ved å sørge for at dette produktet kasseres forskriftmessig, bidrar du til å forhindre de negative miljø- og helsekonsekvensene feil avfallshåndtering av dette produktet kan forårsake. Symbolet ♻ på produktet eller på de vedlagte dokumentene, indikerer at det ikke må behandles som vanlig husholdningsavfall, men bringes til en innsamlingsstasjon for resirkulering av elektrisk og elektronisk utstyr.

# SAMSVARSERKLÆRING

Mr. Stefano Demattè, Global Platform Leader, Horizontal Axis Washers, representant for

Whirlpool EMEA S.p.A  
Via Carlo Pisacane n.1, 20016 Pero (MI), Italia

erklærer på eget ansvar at produktet

vaskemaskin	WHIRLPOOL	AWG 1112 / PRO	AWG 1112 S/PRO
	12NC Kode:	859991545620	859991538480

som denne erklæringen vedrører, er i samsvar med følgende standard(er) eller andre normative dokument

EN 60335-1:2012+A11:2014+AC:2014  
EN 50571:2013  
EN 61770:2009  
EN 62233:2002+Ber.1:2008  
EN 55014-1: 2006+A1:2009+A2:2011  
EN 55014-2: 1997+A1:2001+A2:2008  
EN 61000-3-2: 2014  
EN 61000-3-3: 2013

i henhold til bestemmelsene i Direktivene):

2006/42/EC Maskindirektivet  
2014/30/EU Direktivet for elektromagnetisk kompatibilitet  
2011/65/EU RoHS Direktivet

Fabriano, 22/09/2017

Stefano Demattè  
Global Platform Leader  
Horizontal Axis Washers

År for CE-Merking: 2017

Støynivået til vaskemaskinen er under 70 dB(A).

# PRODUKT BESKRIVELSE

## APPARAT

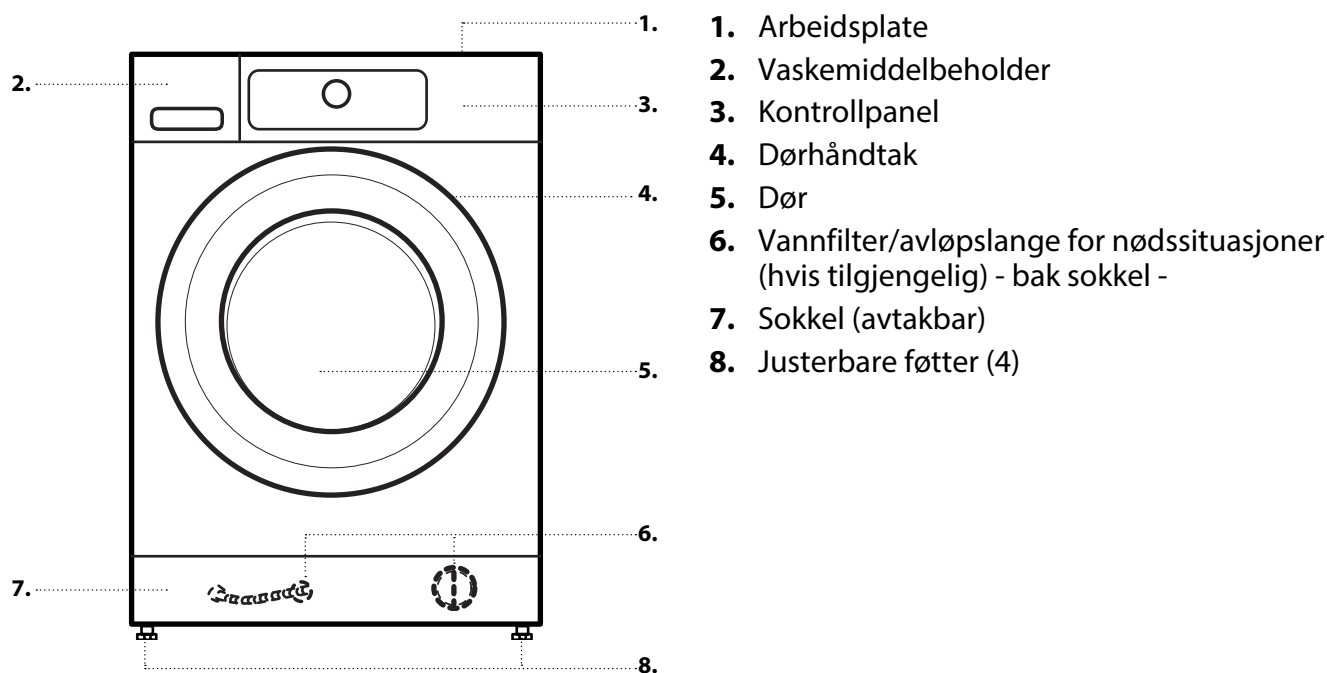

## VASKEMIDDELBEHOLDER

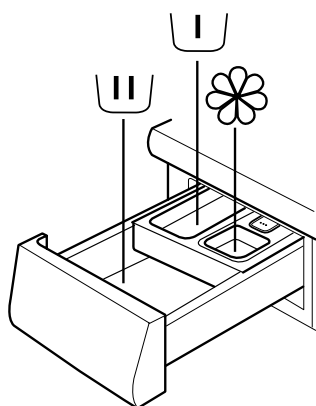



**VASKEMIDDELANBEFALINGER FOR ULIKE TYPER TØY**

Hvitt, kraftig tøy	(kald-95 °C)	Sterke vaskemidler
Hvit finvask	(kald-40 °C)	Milde vaskemidler som inneholder hvitemidler og/eller optiske blekemidler
Lyse/pastell-skyggelagte farger	(kald-60 °C)	Vaskemidlene som inneholder hvitemidler og/eller optiske blekemidler
Sterke farger	(kald-60 °C)	Vaskemidler for farget tøy uten hvitemidler/optiske blekemidler
Sort/mørke farger	(kald-60 °C)	Spesialvaskemidler beregnet på sort eller mørkt tøy

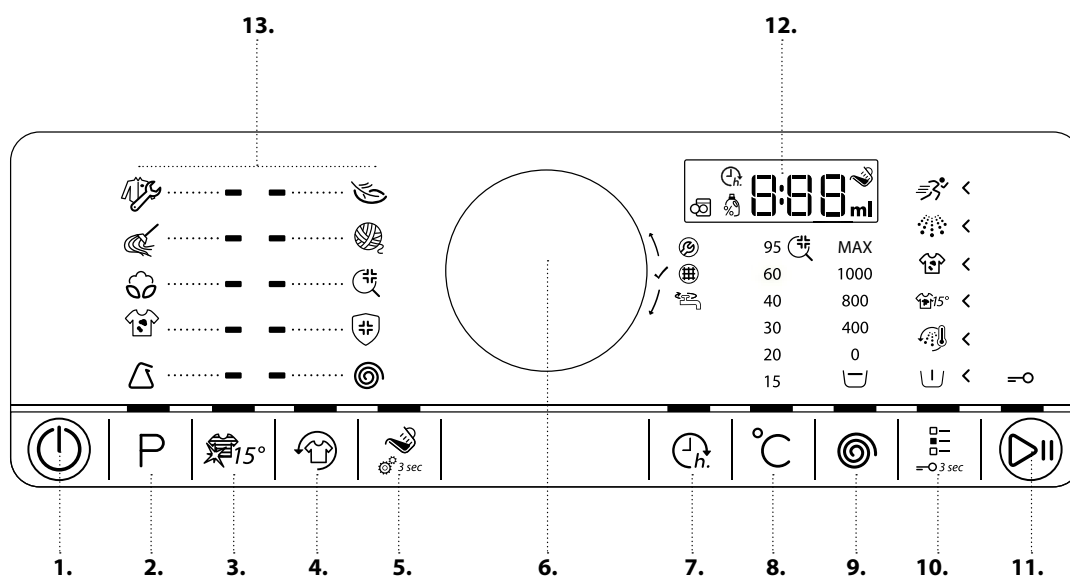
**KONTROLLPANEL**

1. På/Av knapp (Reset/Drener hvis den trykkes ned lenge)
2. Program knapp
3. Colours 15 -knappen
4. Knapp for Oppfriskning
5. Knapp for Doseringshjelp (Innstillinger for Doseringshjelp hvis den trykkes lenge)
6. Knott (Vri for å velge/ Trykk for å bekrefte)
7. Knapp for utsatt start
8. Temperaturknapp
9. Knapp for sentrifugeringshastighet
10. Knapp for funksjonsvalg (Tastsperré hvis den presses lenge)
11. Start / Pause knapp
12. Display
13. Program område

---

# TEKNISKE DATA FOR VANNTILKOBLING

---

**VANNTILKOBLING**

**VANNFORSYNING**

kald

**VANNKRAN**

3/4" gjenget slangeforbindelse

**MINSTE TRYKK I VANNTILFØRSELEN**

100 kPa (1 bar)

**MAKSIMALT TRYKK I VANNTILFØRSELEN**

1000 kPa (10 bar)

# DØR

For å åpne døren, dra i håndtaket

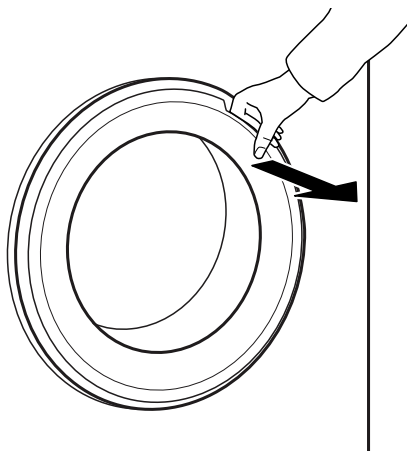

For å lukke døren, hold håndtaket og dytt slik at du hører den klikke i lås.

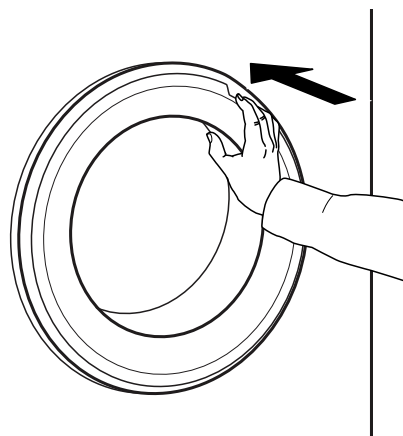

## LYS I TROMMEL (hvis det er tilgjengelig)

- Ved valg av program: lyset tennes ved lasting av maskinen
- Etter programstart tennes og slukkes lyset mens maskinlasten registreres.
- Etter programslutt, når du åpner døren, tennes lyset en stund mens du tar ut tøyet. Deretter slukkes det for å spare energi; ta på en hvilken som helst knapp for å slå det på igjen.

## TILBEHØR

*Ta kontakt med vår Etter-Salg Service for å kontrollere om følgende tilbehør er tilgjengelig for din modell av vaskemaskin (og tørker)*

**STABLESETT-HYLLE**  
til montering av en tørketrommel oppå vaskemaskinen for å spare plass og for å gjøre det lettere å legge i og ta ut tøy av tørketrommelen i den høye posisjonen.

---

# HVORDAN BRUKE APPARATET

---

## FØRSTE GANGS BRUK

---

Hvis du kobler til vaskemaskinen, vil den slå seg på automatisk.

For å fjerne rester fra produksjonen,

**1.** Velg programmet «Bomull» med temperaturen 95°C. Se instruksene i avsnittet «DAGLIG BRUK».

**2.** Hell litt vaskemiddel for skittent tøy (maks. 1/3 av mengden som anbefales av vaskemiddelprodusenten for lett skittent tøy) i hovedvask-kammeret til vaskemiddeldispenseren.

**3.** Start programmet uten å legge i noe tøy. Se avsnittet «DAGLIG BRUK» for informasjon om hvordan du velger og starter et program.

# DAGLIG BRUK

## SORTERING AV KLESVASKEN

### 1. FJERN ALLE GJENSTANDER FRA LOMMENE

- Mynter, nåler osv. kan skade tøyet ditt og også deler av vaskemaskinen.
- Gjenstander som papirlommetørkle vil bli revet opp i små stykker som må fjernes manuelt etter vask.



### 2. LUKK GLIDELÅSER, KNAPPER ELLER KROKER. KNYTT SAMMEN LØSE BELTER ELLER BÅND.

- Vask små plagg (nylonstrømper, belter osv.) og plagg med hekter (f. eks. brystholdere) i vaskepose eller i et putevar med glidelås. Fjern alltid gardinringer, eller vask gardiner med ringer inne i en bomullspose som er godt lukket.



### 3. TEKSTILTYPPE / SYMBOL PÅ VASKEETIKETT

Bomull, blandingsfiber, lettstelte/syntetiske plagg, ull, håndvask.

- Farge  
separerer farget og hvitt tøy. Vask nye fargede plagg separat.
- Størrelse  
Vask plagg med ulik størrelse i samme maskin, for å bedre vaskeresultat og bedre fordeling av vasken i trommelen.
- Ømtålig tøy  
Vask ømtålige tøy separat; de krever skånsom behandling.

# HVORDAN BRUKE VASKEMASKINEN

## 1. LEGG I TØY

- Åpne døren og legg inn tøyet. Følg angivelsene for maksimal last som gis i PROGRAMOVERSIKTEN.



Du vil finne ytterligere informasjon med hensyn til programmene i Programoversikten.

## 2. LUKK DØREN

- Pass på at ikke tøy blir sittende fast mellom glasset og gummipakningen.
- Lukk døren slik at du hører klikket når den stenges.



### Endre temperatur om nødvendig

Dersom du ønsker å forandre temperaturen indikert på display, påse at Temperaturknappen «*tennes*».

Vri på knotten for å velge ønsket temperatur, og trykk inn knotten for å bekrefte valget.



## 3. ÅPNE VANNKRAN

- Pass på at vaskemaskinen er koblet til strømmettet.
- Åpne vannkranen.



### Endre sentrifugeringshastigheten om nødvendig

Hvis du ønsker å endre sentrifugeringshastigheten angitt på display, påse *knappen for Sentrifugering* tennes.

Vri på knotten for å velge sentrifugeringshastighet, eller Skyllestopp, og trykk den inn for å bekrefte.



## 4. SLÅ PÅ VASKEMASKINEN

- Trykk på På/Av-knappen til lyset i programknappen tennes. Det vil komme til syne en figur, og du vil høre en lyd. Deretter er vaskemaskinen klar til å bli tatt i bruk.
- Den siste programinnstillingen du brukte vil komme fram på kontrollpanelet.



Dersom du velger sentrifugeringshastighet «0», slutter programmet ved at skyllevannet tømmes. Ingen sentrifugeringsssyklus vil brukes.

Dersom du velger «Skyllestopp», vil programmet stoppe etter fasen for skylking. Tøyet vil bli liggende i det siste skyllevannet. Se ytterligere informasjon i seksjonen PROGRAM, OPSJONER OG FUNKSJONER/ Skyllestopp.

## 5. STILL INN ØNSKET PROGRAM

### MODUS FOR VEILEDNING

knappens lys vil veilede deg igjennom innstillingen av programmet i følgende rekkefølge: valg av program/ temperatur/ sentrifugeringshastighet / opsjoner. Så snart du bekrefter et valg ved å trykke inn knotten, vil knappens lys hoppe til neste trinn.

### Velg program

Påse at program-knappen tennes. Vri på knotten for å velge ønsket program.

Indikatoren ved siden av det valgte programmet tennes.



Bekreft det ønskede programmet ved å trykke på knotten.

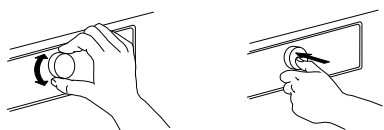

## Velg opsjoner om nødvendig

Dersom du ønsker å velge ekstra opsjoner, påse at opsjonens knapp tennes. Opsjonene som kan velges for programmet indikeres ved lysende piler.

Vri på knotten for å velge ønskede opsjoner. Symbolet til den valgte tilleggsfunksjonen blinker. Trykk på knotten for å bekrefte.

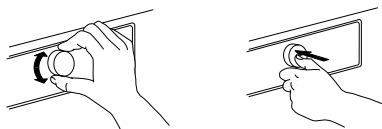

Noen opsjoner/funksjoner kan velges ved å trykke direkte på knappen:



Se avsnittet **PROGRAMMER, OPSJONER OG FUNKSJONER** for ytterligere informasjon.

## INDIVIDUELL MODUS

Etter at du har slått på vaskemaskinen, trenger du ikke følge **MODUS FOR VEILEDNING**.

Det er opp til deg hvilken rekkefølge du velger for å stille inn programmet. For å stille inn, trykk først på den knappen som er relevant, vri så på knotten for å velge, og trykk den så til slutt inn for å bekrefte.

Utvalget av temperaturer, sentrifugeringshastigheter og tilleggsfunksjoner vil avhenge av det valgte programmet.

Derfor anbefales det å starte innstillingen ved å velge program.

## 6. TILFØR VASKEMIDDEL

- Hvis du **ikke** bruker funksjonen Doseringshjelp, trekk ut vaskemiddelbeholderen og tilsett vaskemiddel (og tilsetningsmidler/skyllemiddel) nå, som angitt i avsnittet **VASKEMIDDELBEHOLDER**.



Følg anbefalingene med hensyn til dosering du finner på pakningen. Dersom du har valgt **FORVASK** eller **UTSATT START**, se instruksene i avsnittet **PROGRAMMER, OPSJONER OG FUNKSJONER**. Lukk deretter vaskemiddelbeholderen igjen.

- Dersom du bruker funksjonen «Doseringshjelp», tilfør vaskemiddel senere, etter at du har startet programmet. Se avsnittet **DOSERINGSHJELP/ DAGLIG BRUK**.

Riktig dosering av vaskemiddel/ tilsetningsmidler er viktig, fordi

- det optimerer vaskeresultatet
- det hindrer irriterende rester etter for mye vaskemiddel i klesvasken din
- det sparer penger ved å unngå å sløse med vaskemiddel
- det beskytter vaskemaskinen ved at en unngår at det dannes kalk på komponentene
- det respekterer miljøet ved at en unngår unødvendig miljøskade

## 7. START PROGRAMMET

Trykk og hold nede Start/Pause helt til knappen lyser opp med et fast lys; programmet starter.



- Hvis du har valgt «doseringshjelp» vil vaskemaskinen angi den anbefalte vaskemiddelmengden for den typen og mengden tøy du vil vaske etter programstart. – Tilfør vaskemiddel i hovedvask-kammeret til vaskemiddeldispenseren, lukk dispenseren og trykk "Start/Pause" for å starte programmet

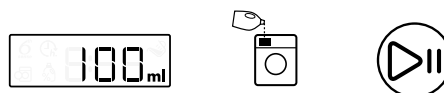

- Dersom du har valgt "Doseringshjelp" og også "Forvask", tilfør vaskemiddelmengden som anbefales i vaske-kammeret og halvparten av vaskemiddelmengden som indikeres i kammeret for Forvask.
- Lukk vaskemiddeldispenseren og trykk "Start/Pause" for starte programmet. For å unngå oversvømmelse må du ikke åpne vaskemiddeldispenseren mer.
- Den resterende programtiden som indikeres på display kan variere. Faktorer som ubalanse i maskinlasten, eller skumdannelse, kan virke inn på programmets varighet. Når gjenværende programtid beregnes på nytt, vil en figur komme til syne på display.

## 8. ENDRE INNSTILLINGENE TIL ET PROGRAM SOM ER I GANG, VED BEHOV

Det er mulig å endre innstillingene mens programmet er under utførelse. Endringene vil bli aktiverte, så sant den tilhørende programfasen ikke er ferdig.

- Trykk på den tilhørende knappen (for eksempel «sentrifugeringshastighet»-knappen for å endre sentrifugeringshastigheten). Den valgte verdien vil blinke i noen sekunder.
- Mens den blinker, kan du endre innstillingen ved å vri på knotten. Dersom verdien slutter å blinke og du ennå ikke har utført den ønskede endringen, må du trykke på knappen igjen.

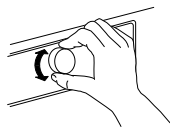

- Trykk på knotten for å bekrefte endringen. Hvis du ikke bekrefter, vil endringen bekreftes automatisk - og innstillingen som er endret vil slutte å blinke.

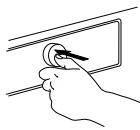

Programmet vil fortsette automatisk etter at du har forandret innstillingen. For å hindre at et pågående program skiftes ved et uhell (for eksempel av barn), bruk «Tastsperreren» (se avsnitt **PROGRAMMER, OPSJONER OG FUNKSJONER**).

For å endre innstillingene for et program som er i gang, kan du også

- Trykk på «Start/Pause» for å sette programmet på pause
- Endre innstillingene dine
- Trykk på «Start/Pause» igjen for å fortsette programmet.



Dersom du har endret programmet, må du ikke tilføre vaskemiddel for det nye programmet.

## 9. SETT PROGRAMMET SOM ER I GANG I PAUSE OG ÅPNE DØRA, OM NØDVENDIG



Trykk «Start/Pause» for å avbryte et program under utførelse

- Så fremt vannvået eller temperaturen ikke er for høy, vil indikatorlyset for «åpen dør» tennes. Du kan åpne døren, for eksempel for å legge inn ny vask, eller for å fjern vask som er lagt inn ved en feiltakelse.
- Trykk på «Start/Pause» for å fortsette programmet



## 10. RESET ET PROGRAM SOM ER I GANG, VED BEHOV

- Trykk og hold inne På/Av knappen helt til «rES» kommer til syne på display. Vannet dreneres og programmet er avsluttet. Døren låses opp.



## 11. SLÅ AV VASKEMASKINEN ETTER PROGRAMSLUTT

- „End“ vil komme til syne på display, indikatorlampen for åpen dør vil tennes – du kan ta ut tøyet ditt























- Trykk inn «På/Av» for å slå av vaskemaskinen. Hvis du ikke slår den av, vil vaskemaskinen slå seg av automatisk ett kvarter etter programslett, for å spare energi.
- La døren stå på gløtt, slik at innsiden av vaskemaskinen kan tørke.



# PROGRAM OG OPSJONER

For å velge det riktige programmet for tøyet ditt, må du alltid følge vaskeanvisningene på tøyet.

PROGRAM	Type Vask og Anbefalinger	Vaske-anvisninger	Innstillinger
<b>ARBEIDSKLÆR</b> 	<p>Skitne arbeidsklær laget av robust bomullsstoff eller blanding av bomull-syntetiske stoff.</p> <p>Opsjonene "Forvask" og "Intensiv skylling" er forhåndsinnstilt i dette programmet - dermed er det optimert for å oppnå det beste vaskeresultatet. For svært skitne plagg, anbefaler vi at du rister de grundig før du legger de inn i vaskemaskinen.</p> <p>- Hvis du vil, kan du benytte en oksygenbasert flekkfjerner</p>		<p>MAKS. LAST <b>maks</b></p> <p>TEMPERATURINTERVALL <b>Kaldt til 95°C</b></p> <p>MAKS. SENTRIFUGERINGSHASTIGHET <b>maks.</b></p> <p>FUNKSJONSVALG <b>Forvask, Varm avslutning, Bio Flekker 15°, Ekstra skittent, Intensiv skylling, Hurtig, Colours 15, Oppfriskning, Doseringshjelp, Utsatt start</b></p>
<b>MOPPER OG HÅNDKLÆR</b> 	<p>Vanligvis til meget skitne vaskbare rengjøringskluter, mopper, håndklær og lignende plagg laget av robust bomullsstoff.</p> <p>Intensivt vaskeprogram med inkludert forvask; tilfør vaskemiddel også i kammeret for forvask i vaskemiddelskuffen i tilfelle svært skittent tøy.</p> <p>For å sikre optimalt vaskeresultatet, må du ikke velge bort Forvask.</p>		<p>MAKS. LAST <b>5,0 kg</b></p> <p>TEMPERATURINTERVALL <b>Kaldt til 60°C</b></p> <p>MAKS. SENTRIFUGERINGSHASTIGHET <b>maks.</b></p> <p>FUNKSJONSVALG <b>Forvask, Varm avslutning, Bio Flekker 15°, Intensiv skylling, Hurtig, Colours 15, Oppfriskning, Doseringshjelp, Utsatt start</b></p>
<b>BOMULL</b> 	<p>Normalt for meget skittent og robust bomull og lintøy, for eksempel håndklær, undertøy, duker, sengetøy osv.</p>		<p>MAKS. LAST <b>maks</b></p> <p>TEMPERATURINTERVALL <b>Kaldt til 95°C</b></p> <p>MAKS. SENTRIFUGERINGSHASTIGHET <b>maks</b></p> <p>FUNKSJONSVALG <b>Forvask, Varm avslutning, Flekk 15, Intensiv skylling, Hurtig, Colours 15°</b></p>
<b>BLANDET</b> 	<p>Lett til normalt skittent slitesterkt tøy laget av bomull, lin, kunstige fibre og blandinger av disse.</p> <p>Effektivt en-times program. Vask kun klær av samme farge i samme maskinvask.</p>	 	<p>MAKS. LAST <b>6,0 kg</b></p> <p>TEMPERATURINTERVALL <b>Kaldt til 60°C</b></p> <p>MAKS. SENTRIFUGERINGSHASTIGHET <b>maks.</b></p> <p>VALGBARE OPSJONER <b>Varm avslutning, Flekk 15, Intensiv Skylling, Hurtig, Colours 15, Oppfriskning</b></p>

PROGRAM	Type Vask og Anbefalinger	Vaske-anvisninger	Innstillinger
<b>SYNTETISK</b>	 Normalt skittent tøy av kunstfibre (som polyester, polyakryl, viskose osv.) eller blandinger av disse med bomull.		MAKS. LAST <b>3,5 kg</b> TEMPERATURINTERVALL <b>Kaldt til 60°C</b> MAKS. SENTRIFUGERINGSHASTIGHET <b>maks.</b> FUNKSJONSVALG <b>Forvask, Bio Flekker 15, Ekstra skitten, Intensiv Skylling, Hurtig, Colours 15°</b>
<b>FINVASK</b>	 Tøy laget av ømfintlige stoffer, som trenger skånsom behandling.		MAKS. LAST <b>2,5 kg</b> TEMPERATURINTERVALL <b>Kaldt til 40°C</b> MAKS. SENTRIFUGERINGSHASTIGHET <b>1000</b> FUNKSJONSVALG <b>Forvask, Hurtig, Colours 15°</b>
<b>ULL</b>	 Ull med Woolmark-merket og som er merket for vask i maskin, og tekstiler av silke, lin, ull og viskose som er merket for håndvask. Respekter instruksjonene til produsenten på vaskeanvisningen.	 	MAKS. LAST <b>2,0 kg</b> TEMPERATURINTERVALL <b>Kaldt til 40°C</b> MAKS. SENTRIFUGERINGSHASTIGHET <b>1000</b> FUNKSJONSVALG <b>Hurtig, Colours 15°</b>
<b>HURTIG 30'</b>	 Lite skittent tøy uten flekker laget av bomull og/eller kunstfibre. Oppfriskningsprogram.	 	MAKS. LAST <b>3,0 kg</b> TEMPERATURINTERVALL <b>Kaldt til 30°C</b> MAKS. SENTRIFUGERINGSHASTIGHET <b>maks.</b> VALGBARE OPSJONER <b>Colours 15, Oppfriskning</b>
<b>SENTRIFUGER</b>	 Separat program for intensiv sentrifugering. Passer til slitesterkt tøy.		MAKS. LAST <b>maks</b> TEMPERATURINTERVALL <b>Kaldt</b> MAKS. SENTRIFUGERINGSHASTIGHET <b>maks</b> VALGBARE OPSJONER <b>Oppfriskning</b>
<b>SKYLL/SENTR</b>	 Separat program for skylling og intensiv sentrifugering. Passer til slitesterkt tøy.		MAKS. LAST <b>maks</b> TEMPERATURINTERVALL <b>Kaldt</b> MAKS. SENTRIFUGERINGSHASTIGHET <b>maks</b> VALGBARE OPSJONER <b>Intensiv Skylling, Oppfriskning</b>

maks = 11 kg (last med tøy) 1200 rpm  
(omdreiningshastighet)

## OPSJONER SOM KAN VELGES VED OPSJONS-KNAPPEN



Denne programoversikten gir et overblikk over de mulig kombinasjonene av programmer og opsjoner. Ikke

alle programkombinasjoner kan velges. Visse opsjoner kan heller ikke kombineres. I disse tilfellene, vil indikatoren for opsjoner som

ikke kan kombineres blinke og slå seg av igjen, og du vil høre et signal.

### FORVASK



Bidrar til å rense svært skittent tøy ved å legge forvask til vaskeprogrammet som er valgt. For svært skittent tøy, som for eksempel inneholder sand eller kornet smuss.

Rist tøyets grundig før du legger det inn i vaskemaskinen.

Forlenger programmet med ca. 20 minutter.

Tilsett også vaskemiddel i forvask-

kammeret i vaskemiddeldispenseren, eller direkte inn i trommelen. - Når du velger «Forvask», bruk vaskemiddel i pulverform for hovedvasken, for å sikre at vaskemiddel forblir i vaskemiddelbeholderen til fasen for hovedvask starter. Respekter anbefalingene med hensyn til doseringen til produsenten av vaskemiddel, eller bruk opsjonen «Doseringshjelp».

### VARM SLUTT



Programmet avsluttes med en varm skylling. Løser opp fibrene i tøyets.

Vasken er god og varm når den blir tatt ut kort tid etter at programmet er ferdig.

### FLEKK 15



Hjelper til å fjerne alle typer flekker, unntatt fett/olje.

Programmet starter med en vaskefase med kaldt vann.

Varigheten forlenges med omtrent 10 minutter.

Forbehandling anbefales for vanskelige flekker.

Kan ikke velges for Bomull 95 °C.

---

## EKSTRA SKITTENT TØY



Bidrar til å vaske svært skittent, smusset tøy ved å optimalisere effektiviteten av tilsetningsmidlene for flekkfjerning.

Tilsett en egnet mengde flekkfjerningsmiddel (pulver) i hovedvask-kammeret sammen med vaskemiddelet. Bruk kun vaskemiddel i pulver til denne opsjonen. Ta hensyn til produsentens doseringsveiledninger.

Kan forlenge programmet med opptil 15 minutter.

*Viktig:* Egnet til bruk av flekkjernere og blekemiddel på oksygenbasis.  
**Blekestoffene klor eller perborater må ikke brukes!**

## INTENSIV SKYLLING



Bidrar til å hindre vaskemiddelrester i tøyet ved å forlenge skyllefasen. Spesielt egnet for vask av babytøy,

og for folk som lider av allergi, og for områder med bløtt vann.

## HURTIG



Aktiverer raskere vask. Reduserer programmets varighet mens det gode vaskeresultatet opprettholdes.

Anbefales kun for lite skittent tøy. Kan ikke velges for Bomull eller Arbeidsklær ved 95 °C.

## OPSJONER SOM KAN VELGES DIREKTE VED Å TRYKKE PÅ DEN TILHØRENDE KNAPPEN

### COLOURS 15 °C



Bidrar til å bevare fargene i tøyet ved å vaske det i kaldt vann (15°C). Sparer strøm til oppvarming av vann, og gir samtidig godt vaskeresultat.

Egner seg til lett skittent, kulørt tøy uten flekker.

Kontroller at ditt vaskemiddel kan benyttes ved lave vasketemperaturer (15 eller 20 °C).

Kan ikke velges for Bomull eller Arbeidsklær ved 95 °C.

### OPPFRISKNING



Hjelper deg å holde tøyet friskt dersom du ikke kan ta det ut av trommelen rett etter at programmet er avsluttet.

Vaskemaskinen starter regelmessig omdreining av tøyet ca. fem minutter etter programslett.

Denne omdreiningen vil vare opp til ca. 6 timer fra slutten av vaskeprogrammet. Du kan stoppe det når som helst ved å trykke på en hvilken som helst knapp; døren låses opp, og du kan ta ut tøyet.

### TEMPERATUR



Dersom du slår på vaskemaskinen, vil den siste program- og temperaturinnstillingen komme fram på kontrollpanelet. Dersom du endrer programmet, vil standardtemperaturen til det valgte programmet komme fram på display.

Dersom du ønsker å endre temperaturen, trykk ned temperaturknappen, vri knotten for å velge ønsket temperatur og bekreft temperaturen ved å trykke ned knotten.

## SENTRIFUGER



Dersom du slår på vaskemaskinen, vil den siste program- og sentrifugeringsinnstillingen komme fram på kontrollpanelet.

Dersom du endrer programmet, vil standardhastigheten for sentrifugering til det valgte programmet komme fram på display.

Dersom du ønsker å endre sentrifugeringshastigheten, trykk ned knappen for sentrifugering, vri knotten for å velge ønsket hastighet og bekreft temperaturen ved å trykke ned knotten.

Dersom du velger sentrifugeringshastighet «0», vil skyllevannet dreneres på slutten av programmet og det vil ikke utføres noen avsluttende sentrifugering.

## SKYLLESTOPP



For å unngå automatisk sentrifugering av tøyet ved avslutningen av programmet. Vasken blir liggende i det siste rensenvannet og programmet fortsetter ikke.

Egnet for ømfintlige plagg som ikke bør sentrifugeres, eller som må sentrifugeres ved en lavere sentrifugeringshastighet.

Ikke egnet for silke.

For å avslutte «Skyllestopp», velg mellom:

- drenering av vann, ingen sentrifugering:  
vri på knotten for å velge sentrifugeringshastighet «0», trykk deretter på «Start/Pause»: vannet vil tømmes og programmet avsluttes
- sentrifugering av tøyet:  
standard sentrifugeringshastighet vil blinke - start sentrifugeringen ved å trykke på «Start/Pause». Eller velg en annen sentrifugeringshastighet ved å vri på knotten, trykk for å bekrefte den valgte sentrifugeringshastigheten, og trykk på Start/Pause for å starte sentrifugeringssyklusen

# FUNKSJONER

## PÅ/AV



**For å slå på vaskemaskinen:** trykk på knappen inntil Start/Pause-knappen tennes.

**For å slå av vaskemaskinen etter programslutt:** trykk på knappen helt til lyset slukkes.

**For å annullere et pågående program:** trykk og hold inne knappen helt til "rES" kommer til syne på display; vaskemaskinen vil utføre en syklus for drenering for å avslutte programmet.

## BRYTER

- For å velge og bekrefte programmene og opsjonene
- Vri for å velge

- Trykk for å bekrefte

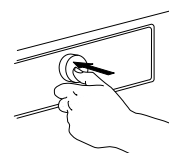
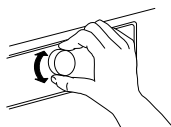

## START/PAUSE



- For å starte programmet, etter at du har avsluttet innstillingene dine

- For å sette et pågående program i pause
- For å fortsette et program som sto i pause

## TASTSPERRE

 3 sec

Denne funksjonen tillater deg å låse knappene og knotten på av kontrollpanelet mot uønskede inngrep, for eksempel gjort av små barn.

Bryter og knapper er nå låst. Den eneste funksjonen som virker er «På/Av» for å slå av vaskemaskinen. Tastsperreren vil være aktiv også om du slår vaskemaskinen av og på igjen.

Vaskemaskinen må være slått på. 

Trykk og hold inne knappen for funksjonsvalg;



=O 3 sec

helt til symbolet for nøkkel tennes på kontrollpanelet.



For å frigjøre knappene/knotten, trykk og hold inne knappen for funksjonsvalg helt til symbolet for nøkkel slukkes.  =O 3 sec

## DOSERINGSHJELP



Bidrar til å dosere riktig mengde vaskemiddel for tøymengden du har.

Før du bruker denne opsjonen:

Vaskemiddelkonsentrasjonen i markedsførte vaskemidler varierer betydelig. Av denne grunn må vaskemaskinen tilpasses doseringsmengden til vaskemiddelet du bruker.

I tillegg må du kontrollere at forhåndsinnstillingen for vannets hard-

hetsgrad ved vaskemaskinen (bløtt) samsvarer med hardhetsgraden til din lokale vannleverandør – dersom den ikke gjør det må den tilpasses (se «DOSERINGSHJELP / FØRSTE GANGS BRUK»).

*Se eget avsnitt Doseringshjelp – første gangs bruk / daglig bruk*

## UTSATT START



Flytter programmets start til et senere tidspunkt. Hjelper med å dra nytte av økonomisk fordelaktige energitariffler (for eksempel om natten), eller for å ha vasken klar til et bestemt tidspunkt.

Velg en forsinkelse på inntil 23 timer. Bruk ikke flytende vaskemiddel med denne funksjonen, for å sikre at vaskemiddelet blir værende i vaskemiddeldispenseren helt til programstart.

- Velg program, temperatur og opsjoner.
- Trykk på "Utsatt start" knappen – symbolet for utsatt start på display blinker.
- Vri på knotten for å velge en utsettelse på opp til 23 timer, denne vil vises på display. Bekreft valgt forsinkelse ved å trykke inn knotten. Symbolet for Utsatt start på display tennes med et fast lys.

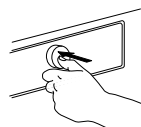
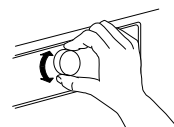

Trykk Start / Pause - display viser nedtellingen for utsettelsen helt til programmet starter. Start/ Pause knappen tennes. Kolonnen mellom timer og minutter på display blinker. Døren låses.

- Dersom du har valgt Doseringshjelp, vil vaskemaskinen beregne mengden av vaskemiddel som anbefales etter at du har trykket på Start/Pause. Tilfør mengden med vaskemiddel som indikeres på display i vaskemiddeldispenseren; bruk vaskemiddel i pulverform, for å sikre at vaskemiddelet blir værende inne i dispenseren helt til programmet starter. Lukk dispenseren og trykk på Start/Pause igjen, for å starte nedtellingen til valgt utsettelse.
  - Vaskemaskinen vil starte automatisk når tiden for utsettelse er over. Displayet viser deretter hvor lang tid som gjenstår av programmet.
- For å slette utsettelsen:
- trykk Start/Pause for å slette utsatt start (og trykk "Start/Pause" igjen for å starte det valgte programmet øyeblikkelig, hvis dette ønskes)
  - Eller trykk og hold nede På/Av for å slette program-innstillingene fullstendig.



# INDIKATORER

---



## DØR KAN ÅPNES

Denne indikatoren lyser

- før du starter programmet
- når du har satt et program i pause og vannivået ikke er for høyt, eller tøyet ikke er for varmt i denne programfasen
- når programmet er ferdig og vasken kan tas ut



## FEIL: SERVICE



## FEIL: TETT VANNFILTER

Se seksjonen PROBLEMLØSNING for ytterligere informasjon





## FEIL: STENGT VANNKRAN

---

# DOSERINGSHJELP / FØRSTE GANGS BRUK

For å aktivere denne funksjonen for å beregne mengden av vaskemiddel så nøyaktig som mulig, må vaskemaskinen tilpasses doseringsverdiene til vaskemiddelet du bruker, og også graden av hardhet i den lokale vannforsyningen.

## LAGRE DOSERINGSVERDIENE FOR VASKEMIDLENE DU BRUKER

<b>Type vaskemiddel:</b>	Colour	Skånsom	Generell
			
<b>Programmer:</b>	Farget	Ull, Finvask	Alle andre programmer

Kontroller på pakningene til vaskemidlene doseringen for middels skittent tøy og gjennomsnittlig hardhetsgrad til vannet

	<b>VANNETS HARDHET</b>			
		BLØTT	MIDDELS HARDT	HARDT
	<b>SMUSSNIVÅ</b>	LETT	<b>ML</b>	
		MIDDELS HARDT		
	HARDT			

For å lagre disse verdiene i vaskemaskinen:

**1.** Velg programmet som du ønsker å lagre vaskemiddelet for.

P

**2.** Trykk og hold inne knappen for doseringshjelp helt til nøkkelsymbolet på kontrollpanelet tennes. Indikatorene til alle programmene for vaskemiddelenheten tennes.



**3.** Vri på knotten for å justere doseringsverdien til den du identifiserte tidligere på vaskemiddelpakning. Bekreft deretter ved å trykke på knotten.

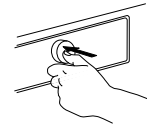
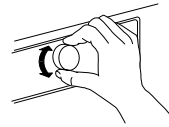

**4.** Utfør denne prosedyren for alle tre programgruppene. Det er tilstrekkelig at du lagrer doseringsverdien for ett program per gruppe – den vil automatisk bli lagret for alle programmene til gruppen.

For å gå tilbake til fabrikkinnstillingene: velg og bekreft "rES" slik det er beskrevet under trinn 3.

## TILPASS VASKEMASKINEN TIL HARDHETSGRADEN TIL DIN LOKALE VANNLEVERANDØR

Denne vaskemaskinen leveres med forhåndsinnstilt på bløt hardhetsgrad for vannet.

**1.** Trykk og hold inne Program-knappen og knappen for Doseringshjelp samtidig.



"1" vises på display, dette betyr "mykt" nivå for vannets hardhet.

**2.** Vri knotten for å justere vannivået til.

**2** = **Middels hardt**  
**3** = **Hardt**

og trykk på knotten for å bekrefte. Med det samme du har bekreftet innstillingen for vannets grad av hardhet, vil du automatisk gå ut av modus for innstilling av hardhetsgrad.

Kontroller hardhetsgraden i vannet i din region, for eksempel ved å konsultere de kommunale etatene eller via Internett. – Dersom graden for hardhet i vannet til din lokale leverandør ikke er "myk", må vaskemaskinen tilpasses på følgende måte: For å justere vannets hardhet:

# DOSERINGSHJELP / DAGLIG BRUK

**1.** Etter at du har valgt program og funksjonsvalg, trykk på knappen for "Doseringshjelp"; symbolet for Doseringshjelp på display tennes.



**2.** Start deretter programmet ved å trykke på "Start/Pause". - Trommelen roterer for å registrere tøymengden, mens et symbol kommer til syne på display. deretter vil display indikere mengden vaskemiddel i ml som anbefales.



**3.** Dra ut dispenseren for vaskemiddel og hell mengden vaskemiddel som indikeres på display **ned i kammeret for hovedvask** til vaskemiddeldispenseren.



I stedet for å tilføre vaskemiddelet i vaskemiddeldispenseren, kan det også tilføres direkte i trommelen, i en vaskeball. For program med forvask: Vaskemiddel for forvask kan legges direkte inn i trommelen, mens vaskemiddelet til hovedvasken må tilføres kammeret i dispenseren for vaskemiddel. Bruk vaskemiddel i pulverform for hovedvask i dette tilfellet, for å sikre at vaskemiddel forblir i vaskemiddelbeholderen til hovedvasken starter. Etter at du har tilført vaskemiddelet, lukk vaskemiddeldispenseren (eller døren).

**4.** Lukk vaskemiddelbeholderskuffen (eller døren), og trykk «Start/Pause» for å fortsette programmet.

Dersom du har valgt opsjonen for "Forvask" og du ønsker å tilføre vaskemiddel for forvasken også, tøm i **halvparten av vaskemiddelmengden som anbefales i kammeret for forvask**, i tillegg til hele mengden som du allerede har hatt i kammeret for hovedvask.

---

# TIPS FOR SPARING

---

Oppnå best bruk av energi, vann, vaskemiddel og tid ved å bruke den anbefalte maksimale lasten for programmene, slik det indikeres i programoversikten.

Ikke bruk større doser med vaskemiddel enn det vaskemiddelprodusenten anbefaler. Bruk funksjonen doseringshjelp; forbered denne funksjonen i henhold til indikasjonene i "DOSERINGSHJELP / FØRSTE GANGS BRUK".

Bruk kun forvask hvis tøyet er svært skittent.

Behandle flekker med flekkfjerner eller dynk inntørkede flekker i vann før du vasker for å redusere behovet for et varmt vaskeprogram.

Spar energi ved å bruke et vaskeprogram på 60 °C i stedet for 95 °C, eller 40 °C i stedet for 60°C. For bomullsvask, foretrekk programmene Øko Bomull  med 40°C eller 60°C.

Spar energi og tid ved å velge en høy sentrifugeringshastighet, for å redusere vanninnholdet i tøyet før bruk av tørketrommel.

Bruk opsjonen "Colours 15°" for lett skittent tøy, for å spare energi ved oppvarming av vannet.

# RENHOLD & VEDLIKEHOLD

## **⚠ ADVARSEL**

Slå av vaskemaskinen og ta ut støpselet før du

utfører renhold eller vedlikehold. Kontroller slangen for vannforsyning regelmessig for skjørhet eller sprekker.

## UTVENDIG VASK AV VASKEMASKINEN

Bruk en myk fuktig klut for å gjøre rene de utvendige delene av vaskemaskinen.



Bruk ikke generelle rengjøringsmidler eller middel egnet for vindusvask, skurepulver eller lignende for å gjøre rent kontrollpanelet – disse stoffene kan skade skriften.

# KONTROLL AV SLANGEN FOR VANNFORSYNING

Kontroller slangen for vannforsyning regelmessig for skjørhet eller sprekker. Hvis den er skadet, skift den ut med en ny som du får bestilt igjennom vår Etter-Salgs Service eller din spesialforhandler.

Avhengig av type slange:

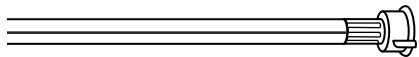
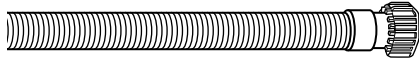

Hvis slangen for vannforsyning har et gjennomsiktig belegg, må du kontrollere regelmessig om fargen blir sterkere på noen plasser. Dersom dette er tilfellet, kan det ha oppstått lekkasje og slangen må skiftes ut.

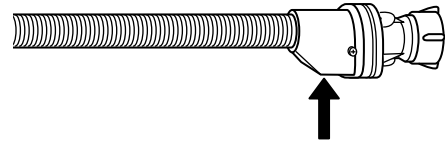
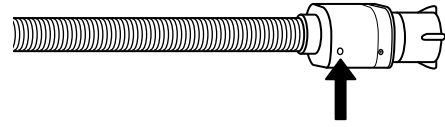

For slanger med vannstopp: sjekk det lille inspeksjonsvinduet til sikkerhetsventilen (se pil). Hvis det er rødt, var funksjonen for vannstopp tettet til, og slangen må byttes ut med en ny. For å skru løs slangen, trykk på knappen for frigjøring (dersom denne er tilgjengelig) mens du skru løs slangen.

# RENGJØRING AV FILTRENE PÅ SLANGEN FOR VANNTILFØRSEL

**1.** Lukk vannkranen og skru av slangen for vannforsyning.

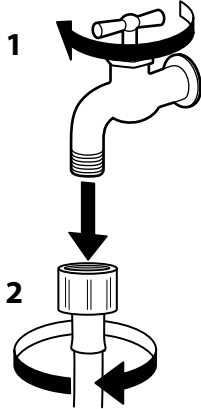

**2.** Gjør forsiktig rent filteret i enden av slangen med en fin kost.

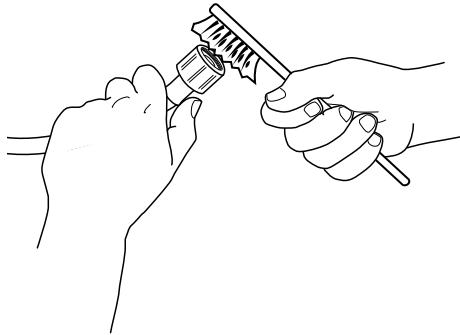

**3.** Skru deretter løs slangen for vanntilførsel på baksiden av vaskemaskinen for hånd. Ta ut filteret fra ventilen bak på vaskemaskinen med en tang og gjør det forsiktig rent.

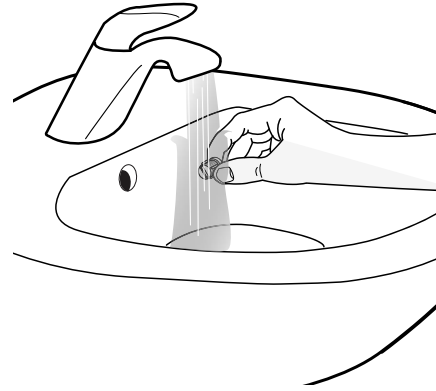
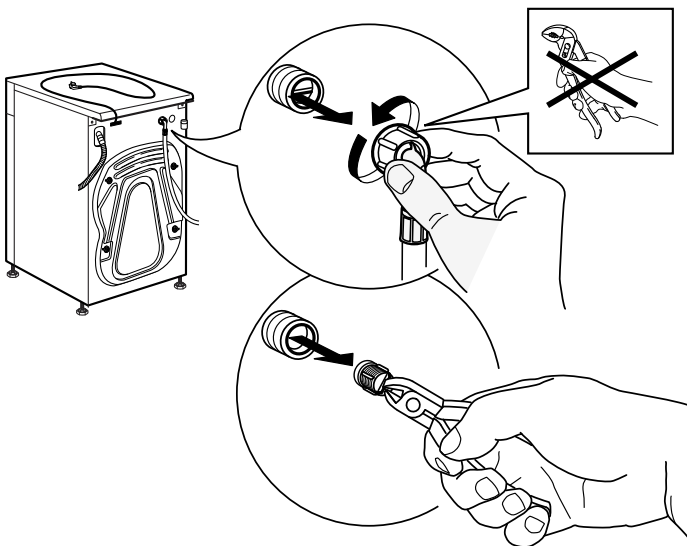

**4.** Sett filteret på plass igjen. Koble slangen for vannforsyning til vannkranen og vaskemaskinen igjen. Bruk ikke verktøy for å koble til vannforsyningslangene. Åpne vannkranen og kontroller at alle koblingene er stramme.

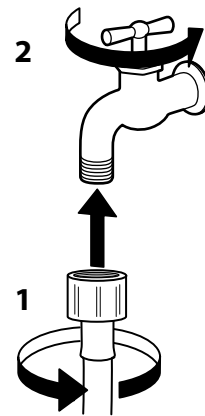
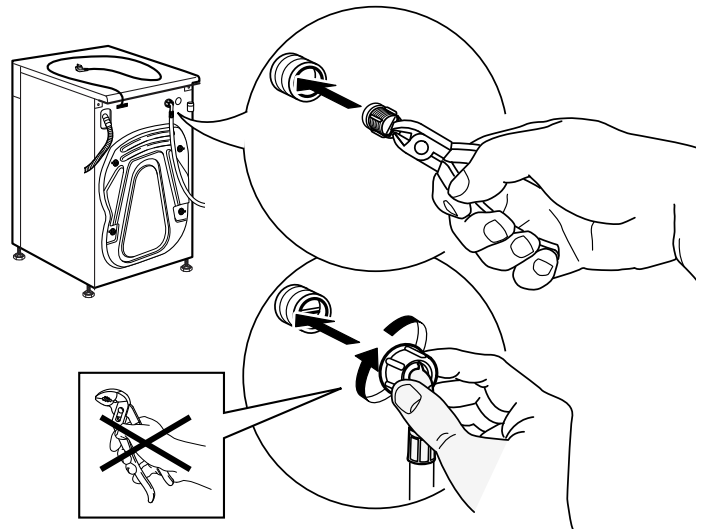



# RENGJØRING AV VASKEMIDDELBEHOLDEREN

**1.** Fjern vaskemiddelbeholderen ved å trykk på knappen for frigjøring samtidig som du trekker ut vaskemiddelbeholderen.

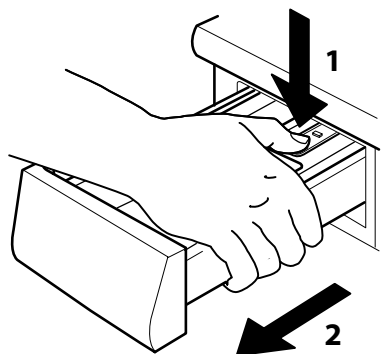

**2.** Fjern innleggene i vaskemiddelbeholderen, i tillegg til innleggene i beholderen for mykemiddel.

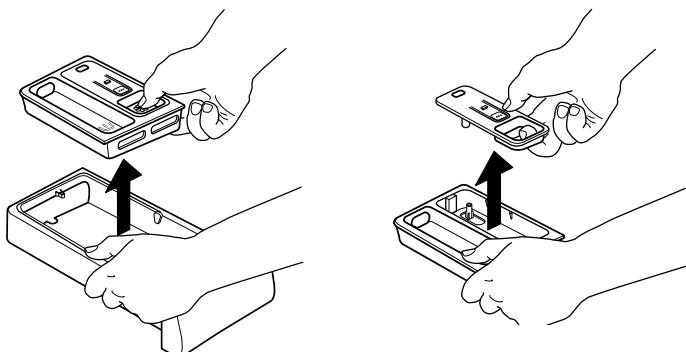

**3.** Gjør alle delene rene under rennende vann, fjern alle rester etter vaskemiddel eller mykemiddel.

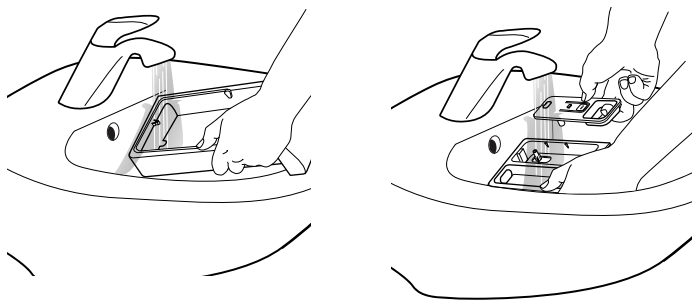

**4.** Tørk delene med en myk klut.

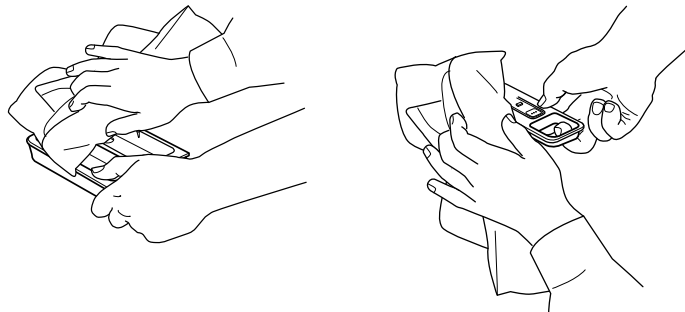

**5.** Plasser vaskemiddelbeholderen tilbake på plass og dytt den inn i rommet for vaskemiddel.

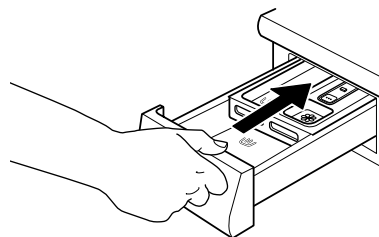

# RENGJØRING AV VANNFILTER / TØMMING AV GJENVÆRENDE VANN

## ⚠ ADVARSEL

Slå av vaskemaskinen og ta ut støpselet før du gjør rent vannfilteret eller drenerer vann som er blitt værende igjen. Dersom du har brukt et varmt vaskeprogram, må du vente til vannet er nedkjølt før du drenerer det.

Dersom det er umulig å drenere vannet, vil "varsellampen for Tett Vannfilter" tennes. Gjør vannfilteret rent minst én gang i måneden, for å hindre at vannet ikke dreneres etter vask fordi filteret er tett.



- 1.** Fjern sokkelen: Skyv tappene til venstre og høyre for å løsne sokkelen og fjerne den.

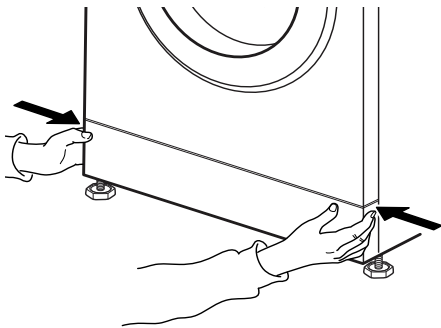

- 2.** Beholder for vann som dreneres: Dersom vaskemaskinmodellen din er utstyrt med en avløpslange for nødssituasjoner: Skaff til veie en flat beholder for vannet som dreneres. Fjern avløpsslangen for nødssituasjoner for drenering fra vaskemaskinens base

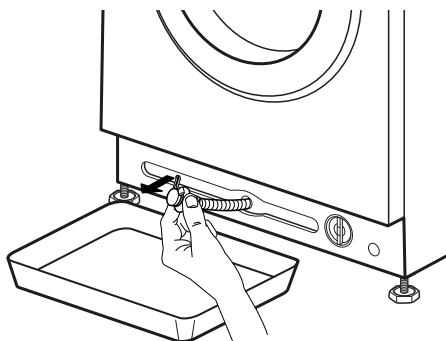

Dersom vaskemaskinmodellen din ikke er utstyrt med en avløpslange for nødssituasjoner: Plasser en bred, flat beholder under vannfilteret, for å samle opp avløpsvann.

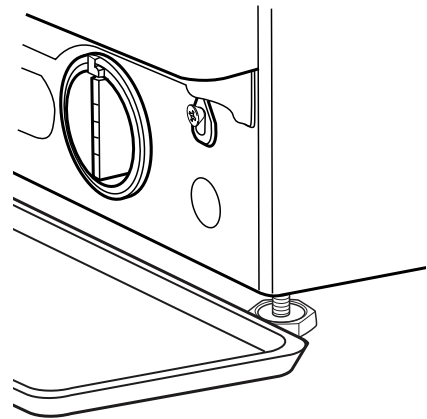

- 3.** Tøm ut vannet: Dersom vaskemaskinmodellen din er utstyrt med en avløpslange for nødssituasjoner: Fjern proppen i enden av slangen og la vannet renne ned i beholderen. Når beholderen er full av vann, sett på nytt proppen i slangen og tøm beholderen. Gjenta denne prosedyren til det ikke renner mer vann ut. Etterpå må du stenge avløpsslangen for nødssituasjoner godt med proppen og sette slangen tilbake og inn i basen til vaskemaskinen.

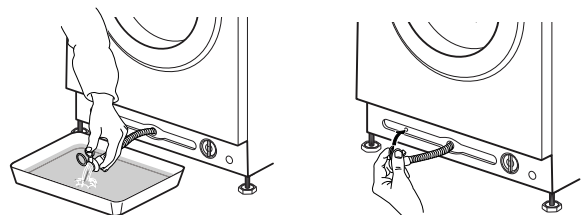

Dersom vaskemaskinmodellen din ikke er utstyrt med en avløpslange for nødssituasjoner: Vri langsomt filteret med urviseren til vannet renner ut. La vannet renne ut uten at du fjerner filteret.

Når beholderen er full, lukk vannfilteret ved å vri det med urviseren. Tøm beholderen. Gjenta denne prosedyren helt til alt vannet er tømt.

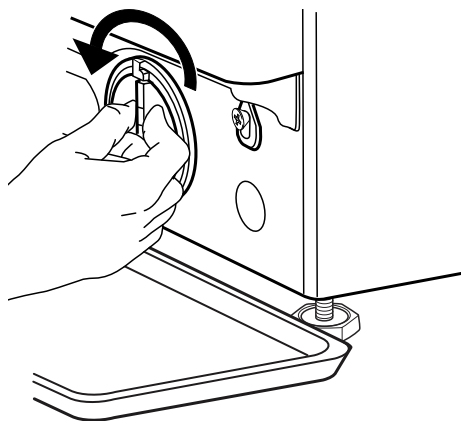

**4.** Fjern filteret: Plasser et bomulls-håndkle, som kan absorbere den lille mengden vann som er igjen. Fjern deretter vannfilteret ved å vri det mot urviseren.

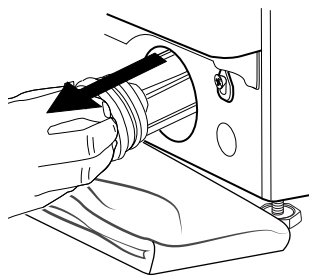
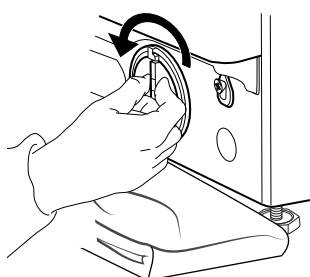

**5.** Gjør vannfilteret rent: fjern rester i filteret og gjør det rent under rennende vann.

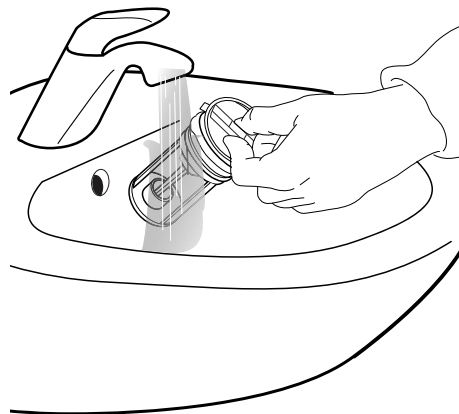

**6.** Sett vannfilteret tilbake på plass og monter sokkelen: Sett vannfilteret inn igjen ved å vri det med urviseren. Påse at du har vridd det så langt inn som mulig; Filterets håndtak skal befinne seg i vertikal posisjon. For å teste at vannfilteret er strammet til, kan du helle omtrent 1 liter vann ned i vaskemiddelbeholderen. Sett deretter på plass sokkelen.

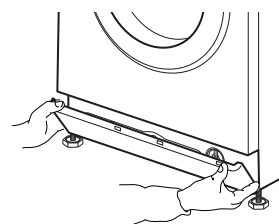
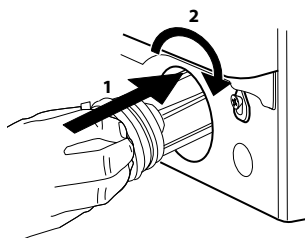

---

# TRANSPORT OG FLYTTING

---

Ta ut vaskemaskinens støpsel og steng vannkranen.

**1.** Kontroller at maskinens dør og vaskemiddelbeholderen er lukket korrekt.

**2.** Koble slangen for vannforsyning fra vannkranen, og fjern dreneringslangene fra punktet for drenering. Fjern alt gjenværende vann fra slangene, og fest de slik at de ikke skades under transporten.

**3.** Sett på plass transportboltene. Følg instruksene for fjerning av transportboltene i Installasjonsveiledningen, men i motsatt rekkefølge.

*Viktig:* Du må ikke transportere vaskemaskinen dersom transportboltene ikke er festet.

# PROBLEMLØSNING

Din vaskemaskin er utstyrt med forskjellige automatiske sikkerhetsfunksjoner. Disse gjør det mulig å oppdage feil i god tid og sikkerhetssystemet kan handle på riktig måte.

Disse feilene er vanligvis så ubetydelige at de kan løses på noen minutter.



PROBLEM	MULIG ÅRSAK	LØSNING
Vaskemaskinen starter ikke, ingen indikatorlamper er tent	Den er ikke koblet til kontakten	Sett støpselet inn i kontakten
	Stikkontakt eller sikring virker ikke	Test funksjonen med en lampe, reparer den hvis den har feil
	Strømmen går	Vaskemaskinen vil fortsette automatisk når strømmen kommer igjen
Vaskemaskinen starter ikke, selv om du har trykket på «Start/Pause»	Døren er ikke lukket skikkelig	Dytt døren slik at den lukker seg og du hører et klikk
	Tastsperreren er aktivert	Trykk på knappen med nøkkelsymbolet i minst 3 sekunder for å deaktivere tastsperreren
Vaskemaskinen stanser mens programmet pågår, og «Start/Pause» blinker	Skylllestopp (= posisjon til knappen for sentrifugering) er aktivert	Avslutt Skylllestopp ved å tømme vannet eller sentrifugere tøyet (se «Skylllestopp» – FUNKSJONER OG OPSJONER).
	Programmet ble avbrutt, kanskje døren har blitt åpnet	Påse at døren er lukket Trykk på «Start/Pause» for å fortsette programmet
	Sikkerhetssystemet er aktivert: varsellampen tennes og/eller display viser feil (F...); vannkranen kan være stengt	Se avsnittet «Feilindikatorer». Påse at vannkranen er åpen og at slangen for vannforsyning ikke er bøyd.
Vaskemiddelbeholderen inneholder vaskemiddel etter at programmet er avsluttet	Vanntrykket i forsyningen er for lavt; filteret i slangen for vannforsyningen kan være blokkert	Påse at vannkranen er skikkelig åpnet. Kontroller filteret i slangen for vannforsyning, se RENHOLD OG VEDLIKEHOLD / Renhold av filteret i forsyningsslangen
Vaskemaskinen vibrerer under sentrifugeringen	Transportboltene er ikke fjernet (!)	Fjern transportboltene i henhold til instruksene i INSTALLASJONSVEILEDNINGEN
	Vaskemaskinen står ikke helt jevnt (i vater) på alle fire føttene	Juster føttene (INSTALLASJONSVEILEDNING). Påse at vaskemaskinen står på et horisontalt og stabilt underlag.
Sentrifugeringshastighet «0» blinker på kontrollpanelet og/eller vasken er fortsatt svært våt	Ubalanse i vasken i maskinen hindrer sentrifugering for å beskytte vaskemaskinen	Hvis du vil sentrifugere det våte tøyet, kan du legge i mer tøy i forskjellige størrelser og starte programmet «SKYLL/SENTR.». Unngå små maskinlaster som består av få plagg, tøy som absorberer mye vann / vask artikler med ulik størrelse i en og samme maskinlast

<b>PROBLEM</b>	<b>MULIG ÅRSAK</b>	<b>LØSNING</b>
Liten effekt i sentrifugeringen	Knappen for sentrifugering er innstilt på en lav sentrifugeringshastighet.	Velg og start programmet for «Sentrifugering» med en høyere hastighet (hvis denne kan velges).
	Ubalanse under sentrifugeringen forhindret avsluttende sentrifugeringsyklus.	Se linjen ovenfor.
	Overdreven skumdannelse hindret sentrifugeringen.	Start programmet «Skyll/Sentr». Unngå overdosering av vaskemiddel. Juster og bruk funksjonen Doseringshjelp.
Rester av vaskemiddel på tøyet etter vask	For mye vaskemiddel er brukt / vaskemiddelets kvalitet.	Unngå å ha i for mye vaskemiddel Børst av stoffet. Bruk opsjonen «Intensiv Skylling» (hvis denne kan velges). Bruk flytende vaskemiddel / bruk spesialvaskemiddel for svart og mørkt tøy.
Vaskemaskinen står i ro mens programmet pågår / det ser ut som om programmet ikke fortsetter / mens den står stille kan figurer komme til syne på display	Programfasen uten at trommelen beveger seg.	Faser hvor trommelen står stille opp til 2 minutter er normalt for noen vaskeprogram.
	Overdreven skumdannelse (kan komme av for mye vaskemiddel) avbrøt programmet. Kan gjenta seg flere ganger helt til mengden skum er tilstrekkelig redusert.	Programmet fortsetter automatisk, straks mengden skum er tilstrekkelig redusert. Dersom display viser Fod (=feil overdosering), se tabellen VARSELLAMPER OG MELDINGER.
	Under- eller overspenning på strømnettet kan oppdages.	Programmet vil automatisk fortsettes så snart spenningen i strømnettet befinner seg innenfor riktig intervall.
Programmets varighet er lenger eller kortere enn det som opprinnelig ble indikert på display / i programoversikten.	Vaskemaskinen tilpasses faktorer som har innvirkning på varigheten, som størrelsen på maskinlasten, for mye skumdannelse, ubalanse i maskinvasken, forlenget oppvarming som skyldes av temperaturen i vannforsyningen er lav osv. Når programmets varighet er omberegnet, vil en figur komme til syne på display.	Unngå liten maskinvask med store plagg som absorberer mye vann / tilsett plagg av forskjellig størrelse. Unngå å tilføre for mye vaskemiddel – respekter doseringene som vaskemiddelprodusenten oppgir. Juster og bruk funksjonen Doseringshjelp.
Døren er lukket, med eller uten feilmelding, og programmet starter ikke.	Døren er lukket dersom det oppstår strømbrydd.	Programmet vil fortsette automatisk med det samme strømnettet på nytt er tilgjengelig.
	Vaskemaskinen står stille (som beskrevet i et tidligere avsnitt «Vaskemaskinen står i ro...»).	Programmet vil fortsette automatisk når årsaken til at den står i ro ikke lenger eksisterer.
	For høyt vannivå eller temperatur, eller feil ved en elektrisk komponent.	Se instruksjonene for feil «Service: feil ved lukking av dør» / FdL / F29 i seksjonen Feilindikatorer.
Trommelbelysning (hvis tilgjengelig) virker ikke lenger.	Lysepæren må skiftes ut.	Ta kontakt med Eppersalgsservicen for å skifte lysepæren.

## FEILINDIKATORER OG MELDINGER

Nedenfor vil du finne en oppsummering av årsakene og løsningene på feil.

Dersom problemet vedvarer etter at du har fjernet årsaken til feilen, trykk og hold nede På/Av i minst tre sekunder. Dersom feilindikasjonen fortsatt vedvarer etter dette, lukk igjen vannkranen, slå av vaskemaskinen og ta ut støpselet og kontakt din Etter-Salg Service.

<b>Feilindikator</b>	<b>Mulig årsak</b>	<b>Løsning</b>
<b>STENGT VANNKRAN</b> 	Ingen eller ikke tilstrekkelig vanntilførsel <ul style="list-style-type: none"> <li>• Stengt vannkran</li> <li>• Slangen for forsyning av vann er bøyd</li> <li>• Vanntrykket i kranen er for lavt</li> <li>• Filteret i slangen for vannforsyning er tett</li> <li>• Slangen for vanntilførsel er frosset til</li> </ul>	Åpne vannkran Sørg for at det ikke er noen bøy på slangen for vannforsyning. Påse at trykket i vannforsyningen er tilstrekkelig. Gjør rent filteret i slangen for vannforsyning (RENHOLD OG VEDLIKEHOLD) Installer vaskemaskinen i omgivelser hvor temperaturen er minst 5°C. Etter at problemet er løst, trykk Start/Pause. Dersom problemet vedvarer, trykk og hold nede På/Av i minst 3 sekunder.
<b>GJØR FILTERET RENT</b> 	Vannet pumpes ikke ut <ul style="list-style-type: none"> <li>• Slangen for utslipp er bøyd</li> <li>• Slangen for utslipp er blokkert eller frosset til</li> <li>• Blokkert filter</li> <li>• Blokkert pumpe</li> </ul>	Kontroller at ikke slangen for utslipp er bøyd Installer vaskemaskinen i omgivelser hvor temperaturen er minst 5°C. Gjør vannfilteret rent slik det ble beskrevet i avsnittet RENHOLD AV FILTER. Etter at problemet er løst, trykk Start/Pause. Dersom problemet vedvarer, trykk På/Av i minst 3 sekunder.
<b>Displaymelding</b>	<b>Mulig årsak</b>	<b>Mulige løsninger</b>
<b>INDIKATOR FOR ÅPEN DØR BLINKER</b> 	Det er umulig å stenge døren	Trykk døren hardt igjen i ved dørlåsen, for å stenge den skikkelig. Trykk deretter på «Start/Pause». Dersom problemet vedvarer, trykk På/Av i minst 3 sekunder.

<b>Melding på display</b>	<b>Mulig årsak</b>	<b>Mulige løsninger</b>
FdL (eller F29)	Det er umulig å åpne døren.	<p>Trykk døren hardt igjen ved dørlåsen, for å stenge den skikkelig, trykk deretter På/Av i minst 3 sekunder.</p> <p>Dersom det er valgt en varm syklus, vent til nedkjøling og trykk igjen På/Av i minst 3 sekunder. Slå på vaskemaskinen. Dersom feilen fortsatt vedvarer, kontroller og eventuelt fjern mulig årsak slik det indikeres for feilen «Gjør filteret rent». Slå deretter på vaskemaskinen igjen. Dersom døren ikke åpnes, trykk På/Av i minst 3 sekunder.</p> <p>Dersom døren fortsatt ikke åpnes, se avsnittet «DØR – HVORDAN ÅPNE DEN DERSOM DET OPPSTÅR FEIL». Før du tømmer vann / åpner døren, vent til vannet har kjølt seg ned (for varme vaskeprogram).</p>
Fod	Overdreven skumdannelse (kan komme av for mye vaskemiddel) avbrøt programmet. Avbrytelsen kan gjenta seg flere ganger helt til mengden skum er tilstrekkelig redusert.	<p>Start programmet «SKYLL/SENTR.» med opsjonen Intensiv Skylling. Respekter anbefalingene til vaskemiddelprodusenten med hensyn til dosering. Juster og bruk funksjonen Doseringshjelp. Påse at vannfilteret er rent.</p>



<b>Feilindikator</b>	<b>Melding på display</b>	<b>Mulig årsak</b>	<b>Mulige løsninger</b>
 <b>SERVICE</b>	F20 eller F60	Feil ved en elektrisk komponent	Slå av vaskemaskinen og ta ut støpselet; Steng vannkranen. ring Ettersalgsservicen
	F24	For mye tøy for et program med liten maksimal maskinlast  For stor vanntilførsel	Velg og start programmet «Skylling og Sentrifugering» for å fullføre det avbrutte vaskeprogrammet. Ikke legg inn for mye tøy i vaskemaskinen. Respekter maksimal maskinlast til programmene som er indikerte i Programoversikten. Steng vanntilførselen. Trykk og hold nede På/Av i minst 3 sekunder for å drenere vannet; vent til fasen for tømning er over (Slutt vil komme til syne på display). Åpne vanntilførselen igjen. – Hvis vannet strømmer umiddelbart inn i vaskemaskinen (uten at en har startet et program), er det feil på en elektrisk komponent. Lukk igjen vannkranen, slå av vaskemaskinen og ta ut støpselet. Ta kontakt med vår Etter-Salg Service.
	F02	Stans av vann feil – vannlekkasje er oppdaget i bunnkurven.	Trykk på På/Av i minst 3 sekunder. Ta kontakt med Ettersalgsservicen dersom problemet vedvarer.
	Alle andre F.. feil	Feil på en elektrisk komponent	Trykk På/Av-knappen i minst 3 sekunder for å tilbakestille feilen;. Slå av vaskemaskinen og ta ut støpsel dersom problemet vedvarer. Lukk vannkranen. ring Ettersalgsservicen.

**Dersom feilen ikke elimineres ved løsningen som foreslås, ta ut vaskemaskinens støpsel, steng vannkranen og informer Ettersalgsservicen (se seksjonen ETTERSALGS-SERVICE).**

# DØR – HVORDAN ÅPNE DEN DERSOM DET OPPSTÅR FEIL, FOR Å TA UT TØYET

Slå av vaskemaskinen og ta ut støpselet. Steng vannkranen.

Vent til trommelen har stanset rotasjonen.

Du må aldri åpne døren mens trommelen er i bevegelse.

Vent til vannet og vasken har kjølt seg ned når du vasker ved høye temperaturer.

Du må alltid tømme vannet før du åpner døren, enten ved å trykke og holde nede På/Av helt til «rES» kommer til syne på display, eller ved å gjøre det manuelt slik det beskrives i avsnittet TØMMING AV GJENVÆRENDE VANN.

Før du åpner døren slik det beskrives i avsnittet nedenfor, se feilen «Døren er lukket med eller uten feilindikasjon, og programmet utføres ikke». Det kan være at døren åpner av seg selv etter forhold som for eksempel strømbrydd, og strømforsyningen gjenopptas.

Dersom du ønsker å ta ut klesvasken øyeblikkelig, må du først prøve å åpne døren slik det beskrives i FEILINDIKATORER OG MELDINGER (FdL or F29).

Kun dersom døren ikke kan åpnes slik det beskrives i avsnittet som ble nevnt, må du gå fram slik det beskrives nedenfor.

Ved strømbrydd vil vaskemaskinen fortsette der det ble avbrutt med det samme strømforsyningen gjenopptas.

Dersom det oppstår feil ved vaskemaskinen og døren er låst, og du må ta ut tøyet din:

**1.** Tøm først det resterende vannet, slik det ble beskrevet i avsnittet «Tømming av gjenværende vann»

**2.** Fjern skruen ved hjelp av en skrutrekkere.

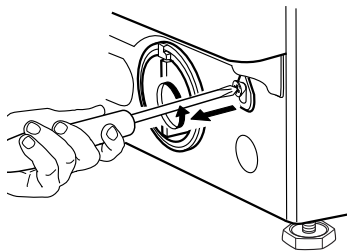

**3.** Dra deretter stroppen merket med «åpen dør» nedover. Du kan nå åpne døren og ta ut tøyet.

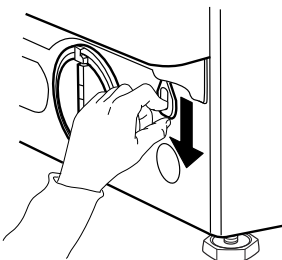

**4.** Fest deretter stroppen igjen ved å skru hardt til ved å bruke skrutrekkere.

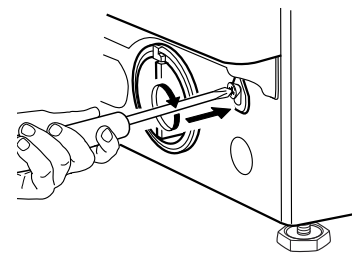

**5.** Sett deretter på plass sokkelen

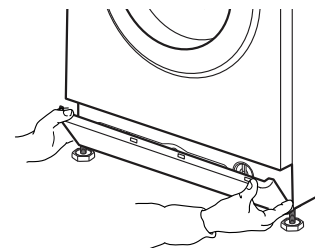

# ETTERSALGS-SERVICE

## FØR DU KONTAKTER ETTER-SALGS SERVICEN

**1.** Kontroller om du kan løse problemet på egen hånd ved å konsultere avsnittet

### VEILEDNING VED FEILSØKING.

**2.** Slå vaskemaskinen av og på igjen for å se om problemet vedvarer.

## DERSOM FEILEN FORTSATT VEDVARER, TA KONTAKT MED ETTER-SALGS SERVICEN

Ring telefonnummeret som er oppgitt i garantiheftet, eller følg instruksene på nettstedet [www.whirlpool.eu](http://www.whirlpool.eu)

Oppgi alltid

- En kort beskrivelse av feilen
- Vaskemaskinens modell (se typeplaten på innsiden av døren)
- Service nummer (på service-merket på innsiden av døren; nummer etter «Service»)
- Din fulle adresse og telefonnummer.



For reparasjoner, bruk vår autoriserte Etter-Salgs Service, for å sikre riktig reparasjon og bruk av originale reservedeler.

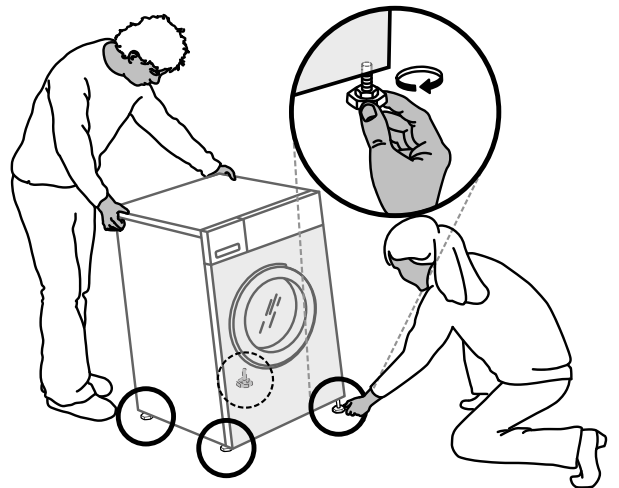
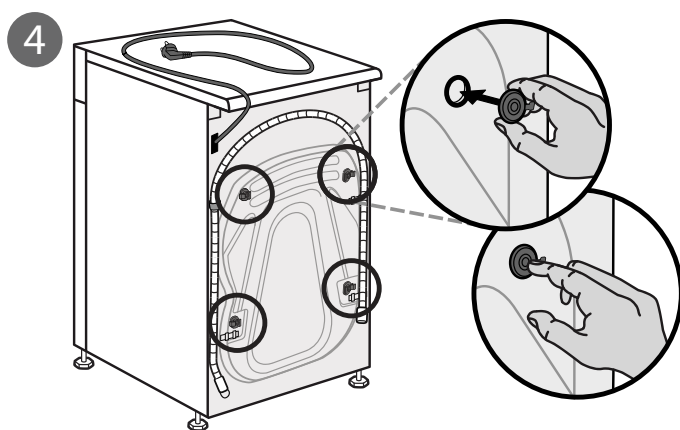
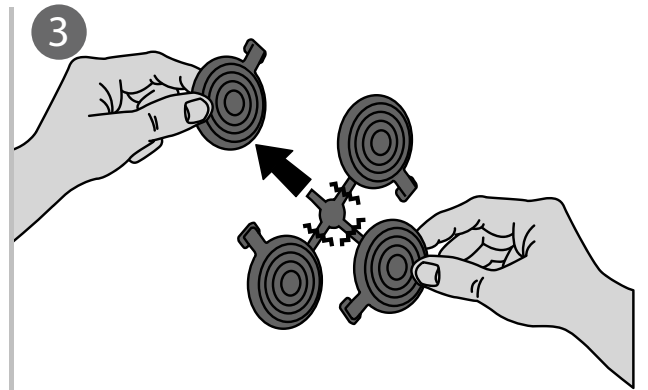
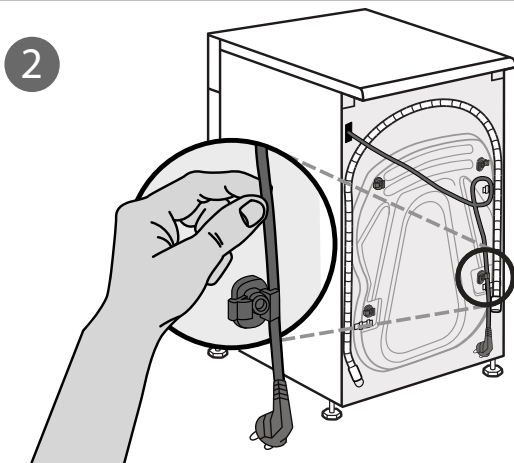
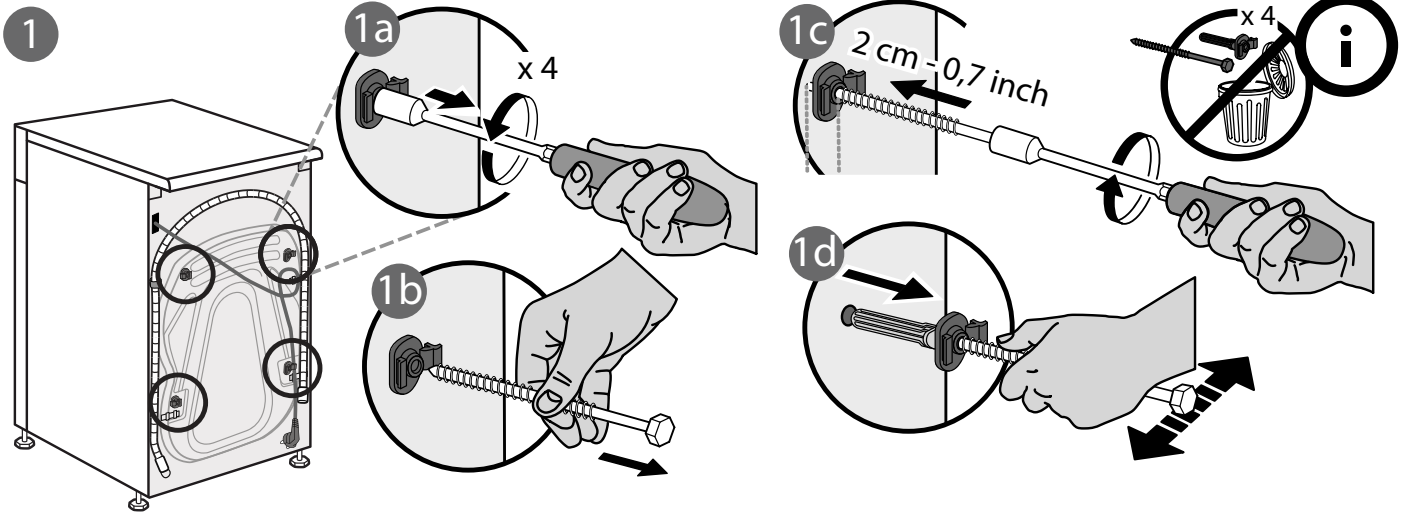
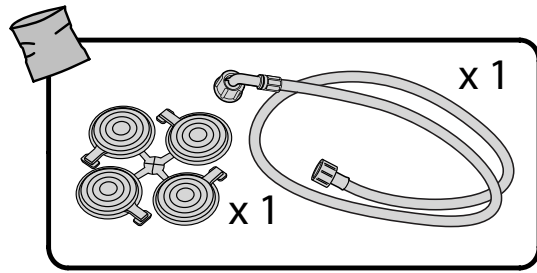
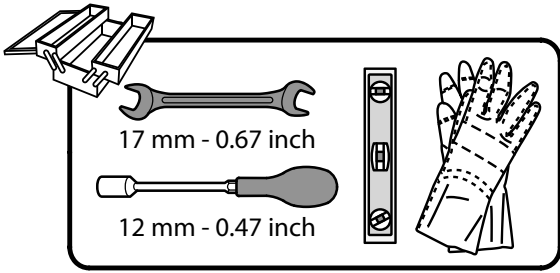

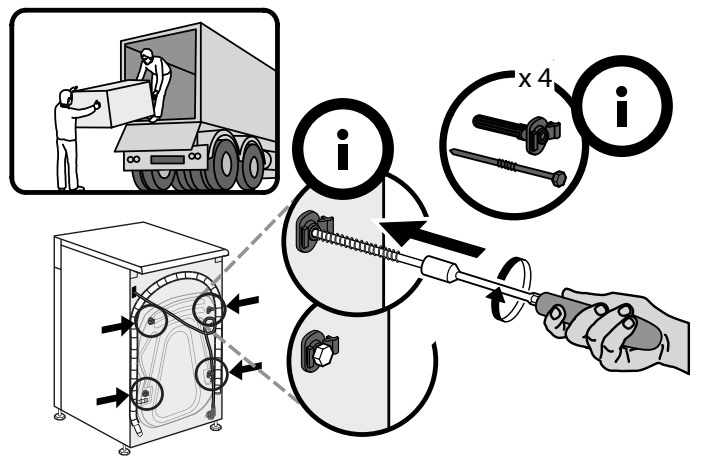
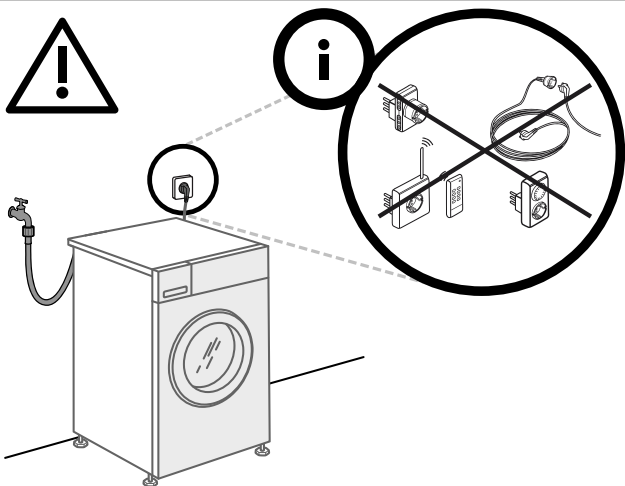
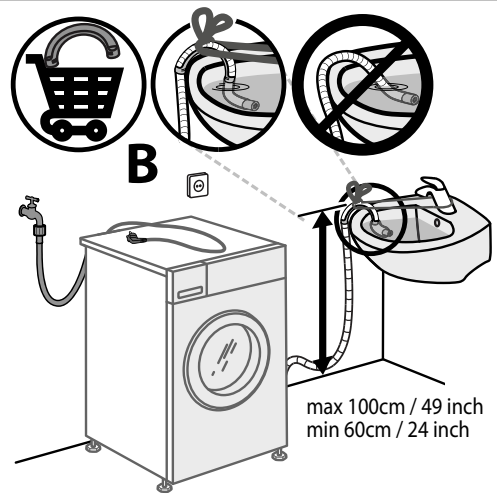
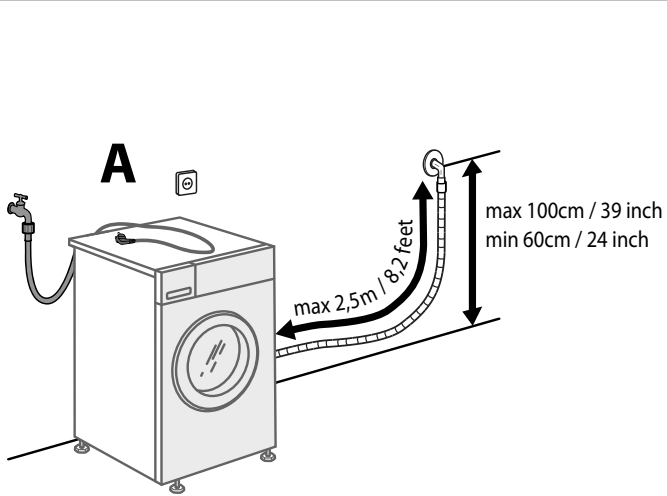
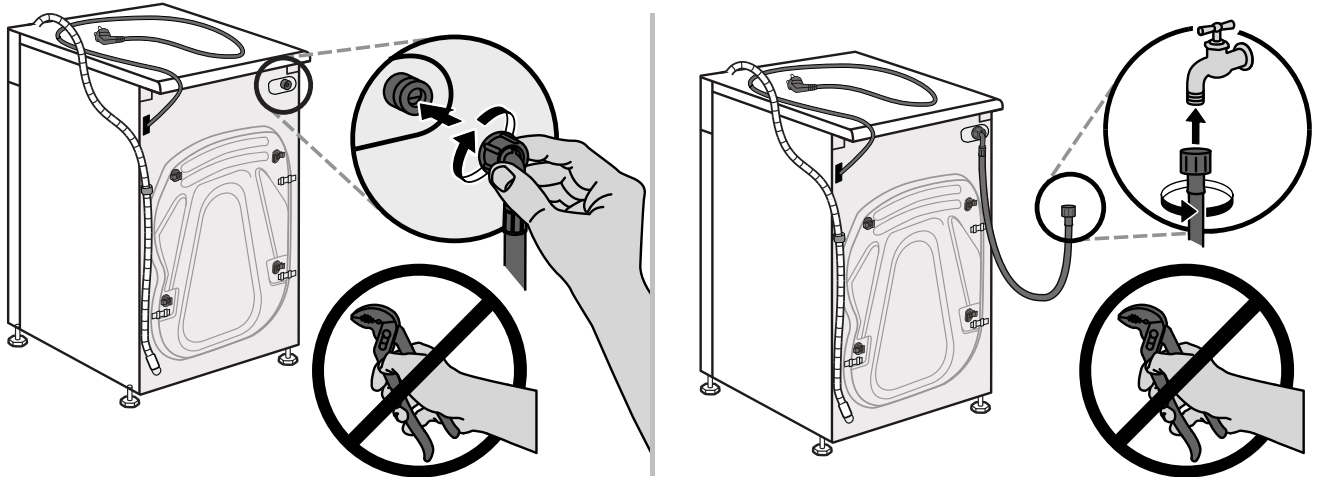
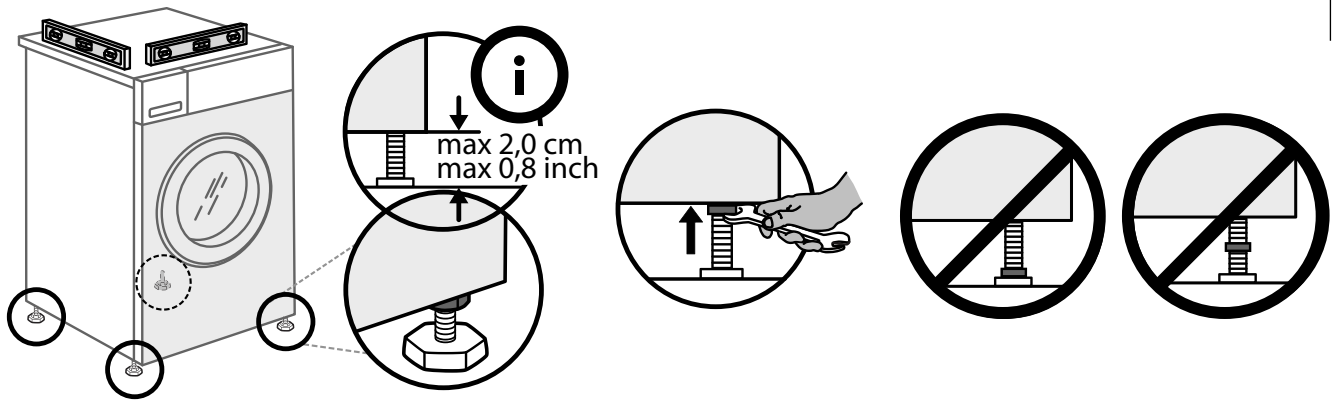



400011215510

---

Whirlpool