

ZAHVALJUJEMO VAM NA KUPOVINI PROIZVODA



WHIRLPOOL.

Kako bismo vam mogli pružiti potpuniju pomoć, registrirajte svoj uređaj na adresi [www.whirlpool.eu/register](http://www.whirlpool.eu/register)



**Pažljivo pročitajte sigurnosne upute prije upotrebe uređaja.**

## UPRAVLJAČKA PLOČA

- 1 On/Off (Ako se dulje pritisne: Reset)
- 2 Ručica programa
- 3 Start/Pauza

### Opcijske tipke\*

- 4 Razina sušenja
- 5 Odgoda starta
- 6 Vremensko sušenje
- 7 Kraj ciklusa
- 8 Brzo (ako se dulje pritisne Zaključanex tipke)
- 9 Fresh care+ (ako se dulje pritisne Utišano)

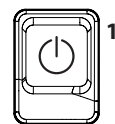
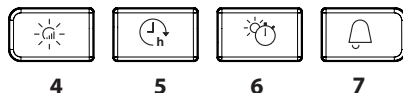
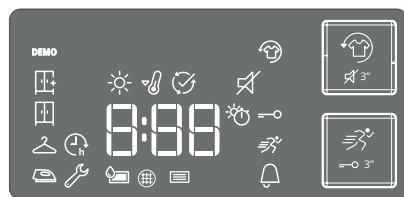
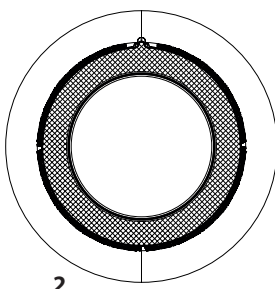

\*Napomena: umjesto ikona, neki modeli će možda imati potpuno ispisane riječi

## INDIKATORI

Faza ciklusa: ☀ Sušenje - 🌡 Hlađenje - 🔄 Kraj ciklusa

🚰 Isprazniti spremnik za vodu - 🌐 Očistiti filter vrata - 📄 Očistiti donji filter

Pogledati odjeljak Problemi i rješenja: 🛠 Kvar: Nazovi servis. DEMO DEMO način rada

## PRVA UPOTREBA

Provjerite i je li spremnik vode ispravno umetnut. Provjerite je li odvodno crijevo na stražnjem dijelu sušilice ispravno pričvršćeno bilo na spremnik vode (pogledajte sliku) ili na sustav odvoda u domaćinstvu.

## SVAKODNEVNA UPOTREBA

Ovdje opisane mjere omogućuju održavanje uređaja u OPTIMALNOM stanju. Ne zaboravite isprazniti spremnik nakon svakog ciklusa sušenja. Ne zaboravite očistiti filtre nakon svakog ciklusa sušenja. (Pogledajte odjeljak Čišćenje i održavanje)

1. Otvorite vrata i unesite rublje; pridržavajte se uputstava na etiketama odjeće i maksimalnih kapaciteta punjenja navedenih u odjeljku programa. Džepovi trebaju biti ispraznjeni. Provjerite da se rublje nije zaglavilo između vrata i filtra vrata.
2. Zatvorite vrata.
3. Pritisnite gumb za uključivanje/isključivanje.
4. Odaberite program ovisno o vrsti rublja.
5. Odaberite opcije ako je potrebno.
6. Za početak ciklusa pritisnite gumb Start/Pauza.
7. Kraj ciklusa sušenja označen je zvučnim signalom. Indikator na upravljačkoj ploči označava kraj ciklusa. Odmah izvadite rublje, kako bi se smanjilo gužvanje.
8. Isključite stroj pritiskom na gumb za uključivanje/isključivanje, otvorite vrata i izvadite rublje. Ako se stroj ne isključi ručno, otprilike nakon 15 minuta od kraja ciklusa, uređaj se automatski isključuje radi uštede energije.

U slučaju da se ovaj zadnji korak ne izvrši odmah, neki strojevi i/ili neki programi/opcije opremljeni su sustavom protiv gužvanja. Tijekom nekoliko sati po završetku sušenja, bubanj sušilice povremeno se okreće kako bi se spriječilo gužvanje. U slučaju prekida električne struje, potrebno je pritisnuti gumb Start/Pauza za ponovno pokretanje ciklusa.

## OTVARANJE VRATA TIJEKOM CIKLUSA

Moguće je otvoriti vrata tijekom rada. Nakon ponovnog zatvaranja vrata, potrebno je ponovno pritisnuti gumb Start/Pauza kako bi se sušilica ponovno pustila u rad.

## PROGRAMI

🌿 **Eko pamuk**

**Mak. punjenje\***

Standardni program za pamuk, prikladan za sušenje uobičajeno mokrog pamučnog rublja. Najučinkovitiji program po pitanju potrošnje energije za sušenje pamučnog rublja. Vrijednosti na oznaci potrošnje energije temelje se na ovom programu.

👕 **Mješovito**

**kg 4**

Ovaj program idealan je za zajedničko sušenje pamuka i sintetike.

🛏 **Krevetnina**

**Mak. punjenje\***

Za sušenje pamučne krevetnine.

👚 **Košulje**

**kg 3**

Ovaj program namijenjen je košuljama od pamuka ili mješavine pamuka/sintetike.

🏆 **Sport**

**kg 4**

Za sušenje sportske odjeće od sintetike ili mješavine pamuka.

👕 **Poplun**

Za sušenje velikih komada kao što je poplun.

👖 **Jeans**

**kg 3**

Za sušenje odjeće, na primjer hlača i jakni od traperera i odjeće od otpornog pamuka, tipa denim.

👕 **Jednostavno peglanje**

Ovaj ciklus ispravlja vlakna rublja olakšavajući peglanje i presavijanje; ne koristiti na vlažnom rublju. Prikladan je za male količine rublja od pamuka ili mješavine pamuka.

🌀 **Osvježavanje**

Kratki program prikladan za osvježavanje vlakana i rublja unošenjem svježeg zraka. Ne koristiti na vlažnom rublju. Može se koristiti za bilo kakvu veličinu punjenja, ali je učinkovitiji na manjim punjenjima. Ciklus traje otprilike 20 minuta.

**\*MAK. PUNJENJE 8 Kg (Suho punjenje)**

## ETIKETE O ODRŽAVANJU

Provjerite etikete na komadima rublja, posebno kad ih prvi put stavljate u sušilicu rublja. U nastavku se navode najčešći simboli.

- Može se staviti u sušilicu rublja.
- Ne može se sušiti u sušilici rublja.
- Sušiti na visokoj temperaturi.
- Sušiti na niskoj temperaturi.



Trajanje ovih programa ovisi o količini punjenja, vrsti tkanine, brzini centrifuge korištene perilicom i drugih odabranih opcija. **U modelima sa zaslonom, trajanje ciklusa prikazano je na upravljačkoj ploči.** Preostalo vrijeme neprekidno se prati i mijenja tijekom ciklusa sušenja kako bi se prikazala najbolja moguća procjena.

 **Brzo 30'** **kg 0,5**  
Za sušenje pamučnog rublja, koje je centrifugirano velikom brzinom u perilici.

 **Obojano** **Mak. punjenje\***  
Program za nježno sušenje prikladno za obojano rublje.

 **Svila** **kg 0,5**  
Nježno sušenje svilene odjeće.

 **Wool** **kg 1**  
Za sušenje vunenog rublja. Prije sušenja, preporučuje se okretanje ovog rublja na naličje. Teže rubove, koji ostanu vlažni, ostavite da se prirodno osuše.

 **Nježno pranje** **kg 2**  
Za sušenje osjetljivog rublja koje treba nježnu obradu.

 **Sintetika** **kg 4**  
Za rublje izrađeno od sintetičkih vlakana.

## OPCIJE

**Nakon odabira programa moguće je postaviti različite opcije, ako je potrebno.**

 **Razina sušenja**  
Pritisnite više puta odgovarajući gumb kako biste dobili različitu razinu vlažnosti rublja. Indikator označava razinu koja se odabira.

 **Suho za peglanje:** vrlo nježno sušenje. Korisno kao pomoć u peglanju odjeće odmah nakon kraja ciklusa.

 **Suho za vješanje:** razina osmišljena za osjetljive odjevne predmete; spremne za vješanje.

 **Suho za ormar:** rublje je spremno za slaganje i spremanje u ormar.

 **Ekstra suho:** koristi se za odjeću koja će se nositi na kraju ciklusa.

 **Vremensko sušenje**  
Ova opcija omogućuje odabir trajanja sušenja. Pritisnite više puta odgovarajući gumb kako biste postavili željeno vrijeme sušenja. Indikator na upravljačkoj ploči signalizira vrijeme koje se odabira

 **Odgoda starta**  
Ova opcija omogućuje postavljanje odgode u odnosu na početak ciklusa. Pritisnite više puta odgovarajući gumb kako biste dobili željenu odgodu. Nakon postizanja maksimalnog vremena koje je moguće odabrati, dodatni pritisak gumba vrši resetiranje opcije. Indikator na upravljačkoj ploči signalizira vrijeme koje se odabira. Nakon pritiska na gumb Start/Pauza: stroj signalizira preostalo vrijeme do pokretanje ciklusa. U slučaju otvaranja vrata, nakon zatvaranja, potrebno je ponovno pritisnuti gumb Start/Pauza.

 **Brzo**  
Omogućuje brže sušenje.

 **Fresh care+**  
Ako se rublje ostavi unutar bubnja nakon kraja ciklusa, bit će izloženo proliferaciji bakterija. Ova opcija omogućuje blokiranje te proliferacije kontrolom temperature i okretanjem bubnja. Ovaj tretman ima maksimalno trajanje od 6 sati nakon kraja postavljenog programa. Ako je odabrana u prethodnom sušenju, ova opcija ostaje u memoriji. Ako se ova opcija koristi u kombinaciji s odgodom startom, tretman protiv gužvanja bit će dodat i fazi odgode starta (gužvanja periodičnim okretanjem bubnja).

### —O Zaključanex tipke

Ova opcija čini nedostupnima sve komande stroja, osim gumba za uključivanje/isključivanje (On/Off). S uključenim strojem:

- za aktiviranje opcije potrebno je držati pritisnutom tipku dok se ne upali odgovarajući indikator.
- za deaktiviranje opcije potrebno je držati pritisnutom tipku dok se ne ugasi odgovarajući indikator.

Ako je odabrana u prethodnom sušenju, ova opcija ostaje u memoriji.

 **Kraj ciklusa**  
Ova opcija aktivira produženi zvučni signal na kraju ciklusa. Aktivirajte je ako niste sigurni da ćete čuti normalni zvučni signal kraja ciklusa. Ako je odabrana u prethodnom sušenju, ova opcija ostaje u memoriji.

 **Utišano**  
Ova opcija omogućuje deaktiviranje zvučnih signala s upravljačke ploče. Alarmi neispravnog rada ostaju aktivni.

- za aktiviranje opcije potrebno je držati pritisnutom tipku dok se ne upali odgovarajući indikator.
- za deaktiviranje opcije potrebno je držati pritisnutom tipku dok se ne ugasi odgovarajući indikator.

## OPCIJSKI GUMBI

Ovi gumbi koriste se za personaliziranje odabranog programa prema vlastitim potrebama. Sve opcije nisu dostupne za sve programe. Neke opcije nisu kompatibilne s drugim, prethodno postavljenim opcijama. Nekompatibilnost je označena zvučnim signalom i/ili trepćućim indikatorima. Ako je opcija dostupna, indikator odabrane opcije ostaje upaljen. Neke opcije mogu ostati u memoriji programa ako su bile odabrane kod prethodnog sušenja.

## ČIŠĆENJE I ODRŽAVANJE

Tijekom operacija čišćenja i održavanja iskopčajte sušilicu iz električne mreže.

 **Spremnik vode ispraznite nakon svakog ciklusa (vidi sliku A).**

Izucite spremnik iz sušilice i ispraznite ga u umivaonik ili neki drugi odgovarajući odvod i potom ga ispravno vratite na mjesto. Nemojte koristiti sušilicu ako niste prethodno vratili posudu u sjedište.

 **Filtar vrata očistite nakon svakog ciklusa (vidi slike B).**

Izucite filtar i očistite ga od eventualnih dlačica na površini tako što ćete ga oprati tekućom vodom ili usisati usisivačem. Radi optimalnog rada, osušite sve filtre prije njihovog vraćanja na mjesto ugradnje. Nemojte koristiti sušilicu ako niste prethodno vratili filtar u sjedište.

Uklanjanje filtra vrata:

1. Otvorite vrata i povucite filtra prema gore.
2. Otvorite filtar i očistite sve njegove dijelove od dlačica. Ispravno ga vratite na mjesto; uvjerite se da je filtra potpuno umetnut do brtve sušilice.

 **Donji filtar očistite kad se upali odgovarajući indikator (vidi slike C).**

Izucite filtar i očistite ga od eventualnih dlačica na površini tako što ćete ga oprati tekućom vodom ili usisati usisivačem. **Ipak preporučujemo da očistite ovaj filtar nakon svakog ciklusa kako biste optimizirali učinkovitost sušilice.** Nemojte koristiti sušilicu ako niste prethodno vratili filtar u sjedište.

Uklanjanje donjeg filtra i kondenzatora.



1. Otvorite donja vrata.
2. Uхватите ručicu i izvucite donji filtar.
3. Otvorite stražnju stijenku filtra i uklonite eventualne dlačice s unutarnje površine mreže.
4. Očistite komoru donjeg filtra (u stroju može ostati neznatna količina vode; to je normalno).
- 5a. Otprilike na svaka 3 mjeseca potrebno je očistiti sakupljač kondenzata (**slika D**), koji se nalazi iza donjeg filtra.
- 5b. Treba oboriti poluge koje stoje na stranama kondenzatora. Pošto izvadite kondenzator, operite ga pod tekućom vodom.
- 5c. Vratite kondenzator na mjesto i podignite polugice.
6. Ponovno zatvorite stražnju stijenku donjeg filtra i vratite ga u sjedište provjeravajući je li se savršeno uklopilo.
7. Spustite ručicu filtra i zatvorite donja vrata.
8. Uvjerite se da je dovod zraka slobodan.

Filtari su vrlo bitne komponente sušenja. Njihova funkcija je skupljanje dlačica koje se stvaraju tijekom sušenja. U slučaju začepljenja filtara, protok zraka u unutrašnjosti sušilice se ozbiljno ugrožava: vrijeme sušenja se produžuje, povećava se potrošnja energije i može doći do pojave oštećenja na sušilici. Ako se ovi postupci neispravno vrše, sušilica se možda neće pokrenuti.

## PRIJEVOZ I RUKOVANJE

Sušilicu nikada ne podižite držeći je za radnu površinu.

1. Iskopčajte kabel sušilice.
2. Provjerite jesu li vrata i spremnik za vodu ispravno zatvoreni.
3. Ako je odvodno crijevo spojeno na vaš sustav odvoda, ponovno učvrstite odvodno crijevo na stražnjem dijelu sušilice (pogledajte Vodič za postavljanje).

Potrošnja energije			
Isključeni režim (Po) - Watt			0.50
Uključeni režim (Pl) - Watt			1.00
Programi	Kg	kWh	Minute
Eko Pamuk* 	8	4.74	130
Eko Pamuk 	4	2.59	80
Sintetika	4	1.83	90

\* Referentni program za oznaku s energetskim podacima; ovaj program primjeren je za sušenje uobičajenog mokrog pamučnog rublja i to je najučinkovitiji program s obzirom na potrošnju energije za sušenje mokrog pamučnog rublja. (Konfiguracija standard/početno predefinjirana).

## OPIS PROIZVODA

1. Spremnik vode
2. Dovod zraka
3. Donji filtar i kondenzatora
4. Filtar vrata

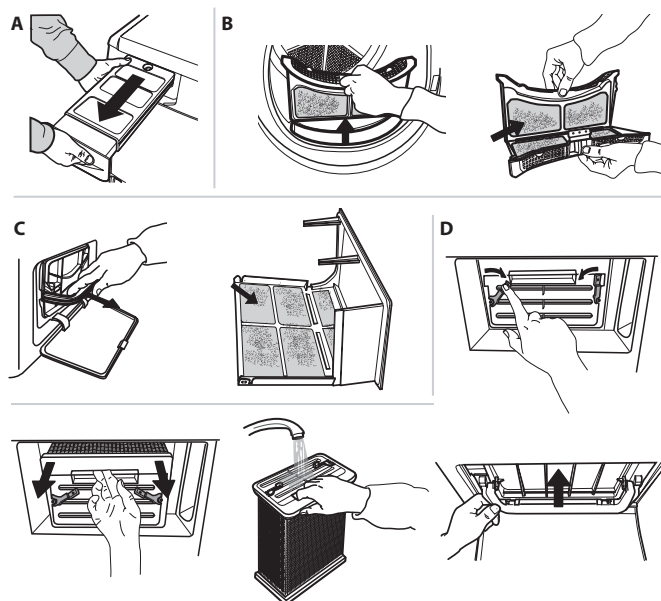
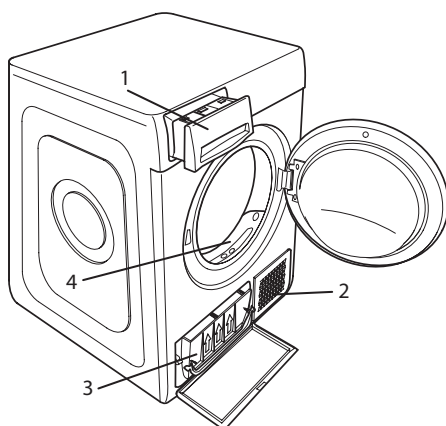

## PROBLEMI I RJEŠENJA

U slučaju neispravnosti, prije nego što se obratite servisu, provjerite sljedeću tabelu. Neispravnosti su često male i mogu se riješiti za nekoliko minuta.

Neispravnost	Mogući uzrok	Rješenje
Sušilica se ne uključuje	Utikač nije ukopčan u električnu utičnicu.	Ukopčajte utikač u električnu utičnicu.
	Električna utičnica je u kvaru	Probajte priključiti neki drugi kućanski aparat u istu utičnicu. Ne koristite električne uređaje za povezivanje na utičnicu kao što su adapteri ili produžni kabeli
	Došlo je do prekida električne struje.	Sačekajte ponovno uspostavljenje električne struje.
Sušilica se ne pokreće	Vrata su otvorena	Zatvorite vrata
	Postavljena je odgoda pokretanja ciklusa.	Na strojevima s ovom funkcijom: sačekajte kraj postavljenog odgoda ili isključite stroj kako biste ga resetirali. Pogledajte odjeljak Opcije.
	Nije pritisnut gumb Start/Pauza za pokretanje programa	Pritisnite gumb Start/Pauza
	Na strojevima opremljenima funkcijom Zaključane tipke, postoji ova opcija.	Pogledajte odjeljak Opcije, ako postoji funkcija Zaključane tipke, onemogućite opciju. Isključenje stroja <b>nije</b> dovoljno za uklanjanje ove opcije
Vrijeme sušenja je jako dugo	Nije izvršeno odgovarajuće održavanje.	Pogledajte odjeljak Čišćenje i održavanje i izvršite opisane postupke.
	Postavljeni program, vrijeme i/ili razina sušenja ne odgovaraju vrsti ili količini rublja unesenog u sušilicu.	Pogledajte odjeljak Programi i opcije kako biste pronašli program i opcije koji najbolje odgovaraju vrsti punjenja
	Odjeća je previše mokra	Izvršite ciklus pranja s većim brojem okretaja centrifuge kako bi se uklonila što veća količina vode.
	Sušilica je možda previše napunjena	Pogledajte odjeljak Programi kako biste provjerili maksimalnu napunjenost za svaki program.
Program nije završen.	Možda je došlo do prekida električne struje.	U slučaju prekida električne struje potrebno je pritisnuti gumb Start/Pauza za ponovno pokretanje ciklusa.

### Upaljeni ili trepćući indikatori

<b>Spremnik vode</b>	Spremnik vode je pun	Ispraznite spremnik vode. Pogledajte odjeljak Čišćenje i održavanje.
<b>Filtar vrata i/ili donji filtari*</b>	Neispravnost u protoku zraka potrebnog za rad stroja	Očistite filtare vrata, donji filtari i provjerite je li dovod zraka slobodan. Ako se ovi postupci neispravno vrše, može doći do oštećenja sušilice.
<b>Donji filtari*</b>	Potrebno je očistiti donji filtari	Izvršiti čišćenje donjeg filtra. Pogledajte odjeljak Čišćenje i održavanje.
<b>DEMO</b> Ciklus traje nekoliko minuta.	Sušilica je u DEMO (pokaznom) načinu rada. DEMO indikator je upaljen.	Isključite DEMO (pokazni) način rada. Sljedeće postupke treba izvršiti redosljedom bez pauza. Sačekajte i potom isključite stroj. Pritisnite gumb Start/Pauza dok ne čujete zvučni signal. Ponovo uključite stroj. Indikator „DEMO“ treperi i potom se gasi.
Prisutnost simbola francuskog ključa označava neispravnost.	Senzori stroja otkrili su neku neispravnost.	Isključite sušilicu i iskopčajte je iz električne mreže. Odmah otvorite vrata i izvadite rublje, kako bi toplina izašla. Sačekajte otprilike 15 minuta. Priključite sušilicu na električnu mrežu, napunite je rubljem i ponovno pokrenite ciklus sušenja. <b>Ako se problem ne riješi, obratite se servisu i navedite slova i brojeve koji trepere na zaslonu.</b> <b>Na primjer F3 i E2</b>

\*Napomena: neki modeli imaju funkciju samočišćenja; nisu opremljeni donjim filtrom, pogledajte odjeljak Čišćenje i održavanje.



**Sigurnosne upute, korisnički priručnik, obrazac proizvođača i podatke o potrošnji energije možete preuzeti tako da:**

- posjetite naše web-mjesto [docs.whirlpool.eu](https://docs.whirlpool.eu)
- upotrebom QR koda
- Možete i **kontaktirati naš postprodajni servis** (broj telefona potražite u knjižici jamstva). Kada se obraćate našem postprodajnom servisu navedite kodove navedene na identifikacijskoj pločici proizvođača.

