

beko

PROFESSIONAL

Tørketrommel

Brukerhåndboken



AWZB 9HPS/PRO

NO



2960315379_NO/02.04.2026

Kjære kunde,

Les denne bruksanvisningen før du bruker dette produktet!

Takk, for at du velger et Beko Professional produkt. Vi ønsker at du skal få maksimalt utbytte av dette høykvalitetsproduktet som er produsert med topp moderne teknologi. Sørg for at du leser og forstår denne veiledningen og tilleggsdokumentasjonen helt før bruk.

Følg alle advarsler og all informasjon her. Det kan beskytte både deg og produktet mot potensielle skader.

Ta vare på bruksanvisningen. Hvis du gir denne enheten videre til noen andre, legg ved denne veiledningen.

Symboler og merknader

Følgende symboler brukes i brukerveiledningen:



Fare som kan føre til død eller personskade



Les manualen.



Viktig informasjon og nyttige brukertips



Advarsel mot varme overflater



Advarsel mot elektrisk støt



Advarsel mot UV-strålingsfare



Advarsel mot skålding



Emballasjen til produktet er laget av resirkulerbare materialer, i henhold til den nasjonale miljølovgivningen.



Advarsel mot brann

MERK Fare som kan forårsake materiell skade på produktet eller området rundt

2 Miljøforskrifter	5
2.1 Overholdelse av WEEE-regelverk og avfallshåndtering	5
2.2 Emballasjeinformasjon	5
2.3 Standard konformitet og testinformasjon / FN-samsvarserklæring	5
3 Tørketrommelen din.....	6
3.1 Tekniske spesifikasjoner.....	6
3.2 Generelt utseende	7
3.3 Leveringsomfang	7
4 Montering.....	8
4.1 Riktig sted for installasjon	8
4.2 Fjerner fraktsikkerhetsgruppen.....	8
4.3 Vannforbindelse	9
4.4 Justering av stativer	9
4.5 Flytting av tørketrommelen.....	9
4.6 Advarsel angående støy	9
4.7 Bytting av lyspære	9
5 Forberedelse.....	10
5.1 Klesvask egnet for tørking i tørketrommelen.....	10
5.2 Klesvask ikke egnet for tørking i tørketrommelen	10
5.3 Klargjøring av tøy som skal tørkes	10
5.4 Hva du bør gjøre for å spare energi.....	10
5.5 Riktig lastkapasitet.....	11

6 Bruk av produktet.....	12
6.1 Kontrollpanel.....	12
6.2 Symboler.....	12
6.3 Klargjøring av tørketrommel.....	13
6.4 Diagram for programvalg og forbruk.....	14
6.5 Tilleggsfunksjoner.....	16
6.6 Varsellamper.....	16
6.7 Starte programmet.....	17
6.8 Barnesikring.....	17
6.9 Endre programmet etter at det er startet.....	17
6.10 Avbryte programmet.....	18
6.11 Programslutt.....	18
6.12 Luktfunksjon.....	18
6.13 HomeWhiz-funksjon.....	18
7 Vedlikehold og rengjøring.....	21
7.1 Fiberfilter / indre overflate på ileggsdør.....	21
7.2 Rengjøring av sensorer.....	21
7.3 Tømme vanntanken.....	22
7.4 Rengjøre filterskuffen.....	22
7.5 Rengjør kondensatoren.....	23
8 Feilsøking.....	25
9 Waiver Advarsel.....	27
9.1 Jeg vil fikse det selv.....	27

2 Miljøforskrifter

2.1 Overholdelse av WEEE-regelverk og avfallshåndtering



Dette produktet inneholder ikke farlige og forbudte materialer som er angitt i "Regulering om kontroll av avfall elektrisk og elektronisk utstyr" utgitt av departementet for miljø og urbanisering i Tyrkia. Overholder WEEE-forordningen. Dette produktet ble produsert av resirkulerbare og gjenbrukbare deler og materialer av god kvalitet. Ikke kast dette produktet sammen med annet husholdningsavfall ved livssyklusslutt. Ta det med til et mottak for resirkulering av elektrisk og elektronisk utstyr. Du kan spørre kommunen din om disse returpunktene. Du kan hjelpe til med å beskytte miljøet og naturlige resurser med å levere det brukte produktet til gjenvinning.



Også R290 er et brennbart kjølemiddel. Sørg derfor for at systemet og rørene ikke blir skadet under drift og transport. Hold produktet unna varmekilder, hvis ikke kan det ta fyr hvis det blir skadet. Ikke avhend produktet ved å kaste det i ild.

2.2 Emballasjeinformasjon

Emballasjen til produktet er laget av resirkulerbare materialer, i henhold til den nasjonale lovgivningen. Ikke kast emballasjeavfall sammen med husholdningsavfall eller annet avfall, kast dem ved et egnet returpunkt angitt av de lokale myndighetene.

2.3 Standard konformitet og testinformasjon / FN-samsvarserklæring



Utviklings-, produksjons- og salgsfasene for dette produktet utføres i samsvar med sikkerhetsreglene spesifisert i alle relaterte instruksjoner fra.

Frekvensbånd	: 2.400 – 2.484 GHz
Maks. overføringseffekt:	: < 100mW
Samsvarserklæring for CE	
Arcelik A.S. erklærer herved at dette apparatet er i samsvar med direktiv 2014/53/EU. Den komplette teksten til EU-samsvarserklæringen er tilgjengelig på følgende internettsadresse: - Produkter, fra: https://support.beko.com	

3 Tørketrommelen din

3.1 Tekniske spesifikasjoner

NO

Høyde (justerbar)	84,6 cm / 86,6 cm*
Bredde	59,8 cm
Dybde	67,2 cm
Kapasitet (maks.)	9 kg**
Nettovekt (\pm %10)	48 kg
Spenning	Se typeskilt***
Nominell strømningang	
Modellkode	

* Min. høyde: Høyde med justerbart stativ lukket.

Maks. høyde: Høyde med justerbart stativ åpent i maksimal høyde.

** Vekten av klesvasken før vask.

*** Dataplatten er under døren på tørketrommelen.



For å øke tørketrommelens kvalitet kan de tekniske spesifikasjonene endres uten forvarsel.

Tallene i denne håndboken er skjematiske og stemmer kanskje ikke helt overens. Figurene i denne brukerveiledningen er skjematiske, og vil ikke nødvendigvis tilsvare ditt produkt nøyaktig.

Verdiene som følger med tørketrommelen eller tilhørende dokumenter er laboratoriemålinger i henhold til de respektive standardene. Disse verdiene kan variere avhengig av bruks- og miljøforhold.

3.2 Generelt utseende

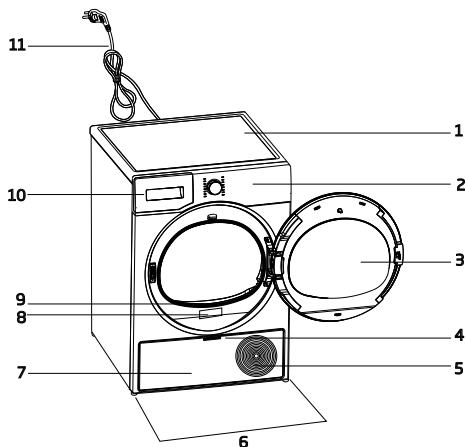

1. Øvre tabell
2. Kontrollpanel
3. Ileggsdør
4. Fotbrethåndtak
5. Ventilasjonsrister
6. Justerbare bein
7. Fotbrett
8. Dataplate
9. Fiberfilter
10. Skuff for vanntank
11. Strømledning

3.3 Leveringsomfang

	1. Avløps-slange*		6. Vannpå-fyllingslokk*
	2. Filterskuff reser-vesvamp*		7. Rent (destillert) vann*
	3. Bruksan-visning		8. Luktka-p-selgruppe*
	4. Tørkekurv*		9. Børste*
	5. Bruker-manual* for tørkekurv		10. Filter-duk*

*Valgfritt - muligens ikke inkludert, avhenger av modell.

4 Montering



Les sikkerhetsinstruksjoner først!

Før du rådfører deg med nærmeste godkjente servicedet for installasjon av tørketrommelen, se informasjonen i brukerhåndboken og sørg for at el- og vannforsyningen er i henhold til gjeldende krav. Hvis ikke, ring en elektriker eller rørlegger for å ordne tilkoblingene etter behov.



Det er kundens ansvar å klargjøre stedet der produktet skal plasseres, også strømsystemet. Ha også strøm- og avløpsinstallasjon i orden.



Kontroller for skade på tørkemaskinen før du installerer det. Hvis tørketrommelen er skadet, skal du ikke montere den. Skadede produkter kan utgjøre en helsemessig risiko. Vent i tolv timer før du bruker tørketrommelen.

MERK

Et kjølemiddel er inkludert i produktet, og hvis maskinen brukes rett etter transport, kan den bli skadet. Hver gang produktet flyttes på skal det hvile i tolv timer.

4.1 Riktig sted for installasjon

- Monter tørketrommelen på en jevn og stabil overflate.
- Tørketrommelen er tung. Ikke flytt den på egenhånd.
- Bruk tørketrommelen i et støvfritt miljø med god ventilasjon.
- Avstanden mellom tørketrommelen og gulvet skal ikke reduseres med materialer som tepper, trebiter og bånd.
- Ikke blokker til ventilasjonsgitteret til tørketrommelen.
- Ikke ha dører som kan låses, skyvedører eller hengslede dører i nærheten av der tørketrommelen er installert som kan blokkere ileggsdøren som skal åpnes.

- Når tørketrommelen er installert, må tilkoblingene være stabile. Etter at tørketrommelen er plassert, må du sørge for at bakveggen ikke kommer i kontakt med ekstrudering (vannkran, stikkontakt osv.).
- Plasser tørketrommelen med en avstand mellom produktet og møbelkanten på minst én cm.
- Tørketrommelen kan brukes i temperaturer mellom + 5 ° C og + 35 ° C. Utenfor disse temperaturområdene, kan driften av tørketrommelen være i fare og bli skadet.
- Tørketrommelen skal ikke plasseres med baksiden inntil en vegg.



Ikke plasser tørketrommelen på strømkabelen.

* Ignorer følgende advarsler hvis produktet ditt ikke inneholder R290



FARE!

- Tørketrommelen inneholder kjølemiddelet R290.*
- R290 er et miljøvennlig, men antennelig, kjølemiddel.*
- Sørg for at luftinntaket til tørketrommelen er åpen og godt ventilert.*
- Hold potensielle flammekilder vekk fra tørketrommelen.*

4.2 Fjerner fraktsikkerhetsgruppen

MERK

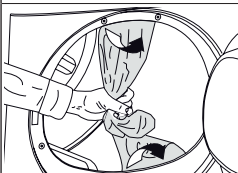

Fjern fraktsikkerhetsgruppen før du bruker produktet.

MERK

Ikke la tilbehør eller deler av forsendelsesgruppen være inne i trommelen.

4.3 Vannforbindelse

I stedet for å tømme vannet som samles opp i vanntanken med jevne mellomrom, kan du tømme det via avløpsslangen som fulgte med tørketrommelen.

Tilkobling av avløpsslang

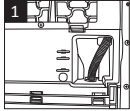
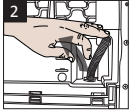
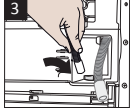
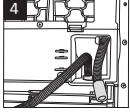
		1-2 Fjern slangen bak tørketrommelen ved å trekke den manuelt ut fra festestedet. Ikke bruk verktøy til å fjerne slangen.
		
3 Sett den ene enden av avløpsslangen som fulgte med tørketrommelen inn der du har fjernet slangen på tørketrommelen.		
4 Fest den andre enden av avløpsslangen for å drene avløpssvann direkte eller i en vask.		

MERK	Avløpsslangen skal festes i maks 80 cm høyde. Forsikre deg om at avløpsslangen ikke blir bøyd, ødelagt eller ligger i press mellom utløpet og tørketrommelen.
	Slangen skal være tilkoblet for ikke å bli utkoplest fra stedet. Vann som lekker kan forårsake skade. Ikke strekk dreneringsslangen. Sjekk om vannet renner i en passende strøm. Avløpsslangen skal ikke være lukket eller tett.

	Hvis tilleggsutstyr medfølger, sjekk den detaljerte instruksjonen.
--	--

4.4 Justering av stativer

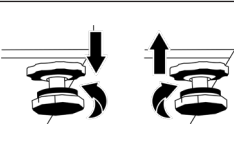
Justere stativene inntil tørketrommelen står jevnt og stødig, ved å vri dem mot venstre og høyre.	
---	---

4.5 Flytting av tørketrommelen

- Tøm tørketrommelen helt for vann.
- Hvis produktet er direkte koblet til vannavløpet, fjern slange-tilkoblingen.

	Det anbefales å flytte tørketrommelen i oppreist stilling. Ellers vipper du den til høyre sett forfra og flytter tørketrommelen. Vent 12 timer før du bruker tørketrommelen.
---	--

4.6 Advarsel angående støy

	
	Det kan forekomme at det kommer metalliske lyder fra tid til annen når produktet er i bruk, dette er normalt.

	Når produktet brukes, pumpes det oppsamlede vannet til vanntanken. Det er normalt å av og til høre pumpelyder fra apparatet under drift.
--	--

4.7 Bytting av lyspære

Hvis tørketrommelen har trommellys:

Rådfør deg med et godkjent servicested for å skifte ut pæren / LED-en som brukes til å lyse opp tørketrommelen. Pæren som følger med dette produktet er ikke egnet for hjemmebelysning. Den tiltenkte bruken av denne lampen er å sikre at tøyet legges trygt i tørketrommelen. Lampene som brukes i dette apparatet må tåle ekstreme fysiske forhold slik som temperaturer over 50°C.

5 Forberedelse



Les sikkerhetsinstruksjoner først!

5.1 Klesvask egnet for tørking i tørketrommelen

MERK

Tøy som ikke er egnet for tørketrommel, kan skade apparatet og tøyet under tørking. Følg vaskeanvisningen på plagget for tøy som skal tørkes. Tørk bare tøy merket med «kan tørkes i tørketrommelen» skrevet på etikettene.



Tåler ikke tørketrommel

5.2 Klesvask ikke egnet for tørking i tørketrommelen

MERK

Undertøy med metallspiler skal ikke tørkes i tørketrommelen. Hvis disse spilene løsner fra plagget, kan de skade maskinen. Delikate broderetekstiler, bomulls- og silkeplagg, plagg produsert av delikate og dyre tekstiler, plagg som ikke puster og tyllgardiner skal ikke tørkes i tørketrommelen.

5.3 Klargjøring av tøy som skal tørkes

MERK

Ting som mynter, metaldeler, nåler, spiker, skruer, steiner osv. kan skade trommel-gruppen på produktet eller forårsake funksjonelle driftsproblemer. Sjekk derfor alt tøy som legges inn i produktet.
Tøy med metalleder som for eksempel glidelåser vrenses for tørking.
Lukk glidelåser, hemper og hasper, knepp igjen knapper på armer, knyt tekstil- og forklesnorer.

5.4 Hva du bør gjøre for å spare energi

- Bruk det høyest mulige vridningsalternativet når du vasker tøyet. På den måten kan du redusere tørketid og energiforbruk. Sorter tøyet etter type og tykkelse. Tørk tøy av samme type sammen. Kjøkkenkluter og duker tørker for eksempel fortere enn tykke badehåndklær.
- Følg de anbefalinger i bruksanvisningen når du skal velge programmer.
- Ikke åpne ileggsdøren ved tørking, med mindre det er helt nødvendig. Hvis absolutt må åpne ileggsdøren, må du ikke holde den åpen lenge.
- Ikke sett inn vått tøy mens tørketrommelen er i drift
- Rengjør lofilteret før og etter hver tørkesyklus.
- Sørg for at filtrene er rene. Se vedlikehold og rengjøring for detaljer.
- For modeller med avtrekksrør, følg reglene for avtrekksrørforbindelser som er spesifisert i veiledningene og rengjør avtrekksrøret.
- Sørg for god ventilasjon i rommet under tørkeprosessen.
- Eco-programmet er det mest energieffektive programmet for å tørke vått bomullstøy og brukes til å vurdere overholdelse av miljøvennlige designforskrifter.
- Hold lastedøren lukket for å forhindre varmetap.

5.5 Riktig lastkapasitet

MERK

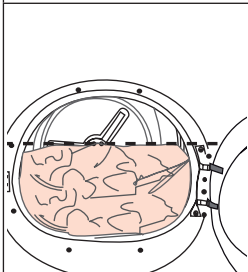

Hvis tøyet i produktet overstiger maksimal lastekapasitet, kan det hende at det ikke fungerer som forutsatt, og kan forårsake materiell skade eller skade produktet. Følg maksimal lastekapasitet for hvert program.

- Å laste husholdningstørketrommelen opp til maksimal kapasitet spesifisert av produsenten for de aktuelle programmene vil bidra til å spare energi.

Vektene nedenfor er ment som eksempler.

Klesvask	Omtrentlige vekt (g)*	Klesvask	Omtrentlige vekt (g)*
Sengetøy i bomull (dobbelte)	1500	Bomullsskjole	500
Sengetøy (enkelt)	1000	Kjole	350
Laken (doble)	500	Denim	700
Laken (enkelt)	350	Lommetørkle (10 stykker)	100
Stor duk	700	T-skjorte	125
Liten duk	250	Bluse	150
Teserviette	100	Bomullsskjorte	300
Baderomshåndkle	700	Skjorte	200
Håndkle	350		

*Vekten av klesvasken før vask.

6 Bruk av produktet

6.1) Kontrollpanel

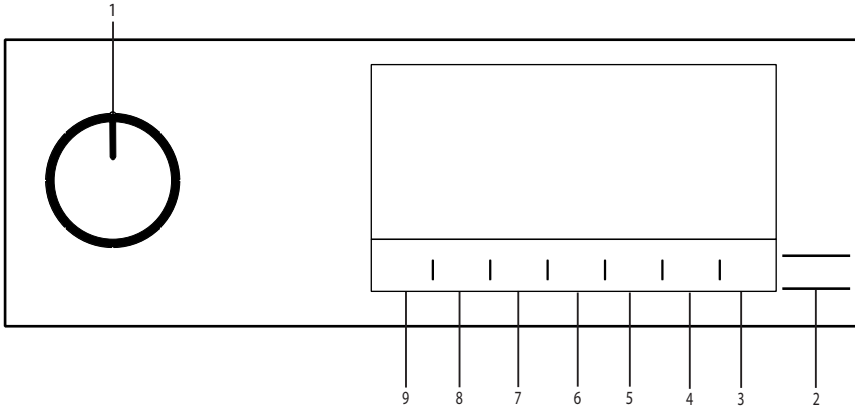

1. På/Av/Programvalg-knapp.
2. Start/Dvale-knapp.
3. Valgknapp for fjernkontroll.
4. Valgknapp for sluttid.

5. Valgknapp for tidsbestemte programmer.
6. Valgknapp for lav temperatur.
7. Lydvarsel og valgknapp for barnesikring.
8. Knapp for krøllbeskyttelse og knapp for trommellys.
9. Valg av tørrhetsnivå.

6.2 Symboler

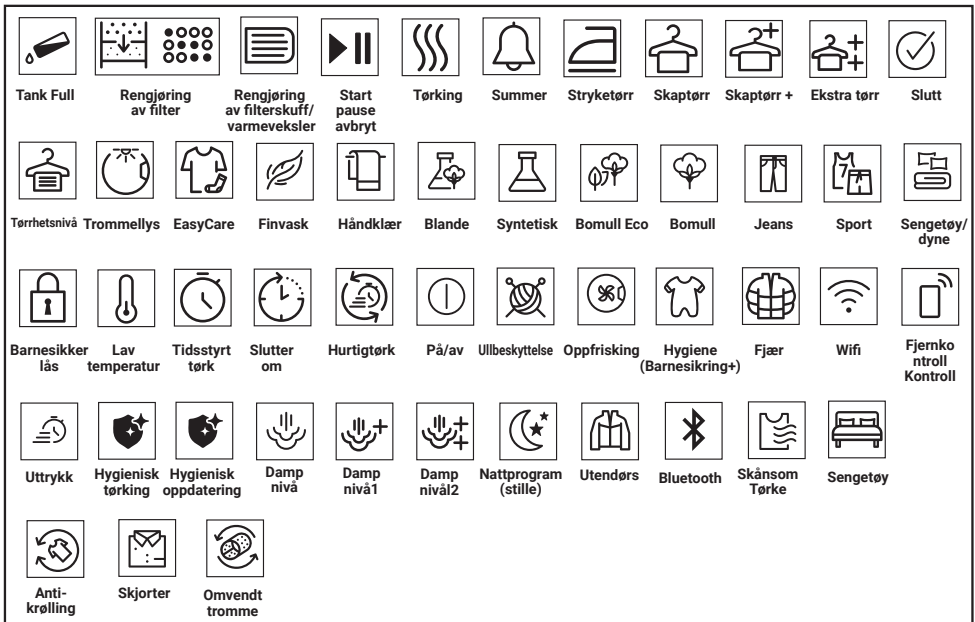

6.3 Klargjøring av tørketrommel

- Plugg i tørketrommelen.
- Åpne ileggsdøren.
- Fjern eventuelle fremmedlegemer fra innsiden.
- Legg tøyet på tørketrommelen uten å klemme dem.
- Skyv og lukk ileggsdøren.

MERK

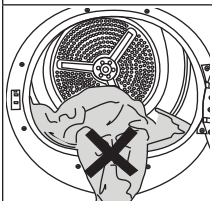

Forsikre deg om at klesvasken ikke sitter fast i ileggsdøren. Ikke lukk ileggsdøren med makt.

- Velg ønsket program ved bruk av på/av/programvalgknappen, så vil maskinen slå seg på.



Programmet starter ikke nødvendigvis når du trykker På/Av/Programvalg-knappen. Trykk Start/Dvale-knappen for å starte programmet.

6.4 Diagram for programvalg og forbruk

NO				
Programmer	Programbeskrivelse	Kapasitet (kg)	Sentrifugeringshastighet i vaskemaskin (o/min)	Tørkeid (minutter)
Bomull	Du kan tørke dine varmebestandige bomullstekstiler med denne syklusen. n tørkeinnstilling som passer for tykkelsen på tøyet som skal tørkes og ønsket tørrhetsnivå, skal velges.	9	1000	210
Bomull Eco	Enkeltlags, behagelige bomullstekstiler tørkes så økonomisk som mulig.	9	1000	195
Bomull stryketørt	Enkeltlags, behagelige bomullstekstiler tørkes som litt damp, slik at de skal være klare til stryking.	9	1000	160
Syntetiske plagg	Du kan tørke alle dine syntetiske tekstiler med denne syklusen. En tørkeinnstilling som passer for ønsket tørrhetsnivå, skal velges.	4	800	80
Miks	Bruk dette programmet til å tørke ikke-pigmenterende plagg av både syntetiske materialer og bomull sammen. Sport- og fitnessklær kan tørkes med dette programmet.	6	1000	175
Ullbeskyttelse	Bruk dette programmet til å tørke ullplagg så som gensere som vaskes i henhold til instruksjonene. Det anbefales å fjerne plaggene ved slutten av programmet	1,5	600	148
XXL Store tekstiler	Brukes til å tørke bomulls- og syntetiske sengetøysett. Du kan tørke ett dobbelt sengetøysett sammen med et ekstra laken og putetrekk.	3	1000	210
Tidsbestemte programmer	Du kan velge et av de tidsbestemte programmene mellom 10 og 160 minutter for å oppnå ønsket endelig tørkenivå ved lave temperaturer. I dette programmet varer tørketrommeloperasjonen til den innstilte tiden er utløpt, uavhengig av tørrheten til tøyet.	-	-	-
Håndkle	Tørking av håndklær slik som kjøkkenhåndkle, badehåndkle og håndkle.	4	1200	175
Finvask	Du kan tørke din finvask eller vask med håndvasksymbol (silkebluser, tynne undertøy osv.) ved lav temperatur i dette programmet.	2	800	60
Sengetøy/Fjær	Du kan tørke fjær- eller fiberfylte tekstiler som kan tørkes i henhold til vaskerymbolene som ett enkelt plagg. Du kan tørke store tepper, puter eller strøk som ett enkelt plagg. Tørk klær som jakker og kåper i vengt tilstand.	-	800	165

Arbeidsklær	Dette programmet er beregnet for tørking av arbeidsbukser og t-skjorter laget av syntetiske og bomullsstoffer. Arbeidsoveraller kan også tørkes med dette programmet. Tøyet som skal tørkes må ikke inneholde rester av brennbare væsker.	5	1200	150
Ekspress 30'	Bruk dette programmet for å ha 2 skjorter klare til stryking.	0,5	1200	30
Hygienisk tørking	Det er programmet som du kan bruke til tørke de vaskede produktene du ønsker å gi ekstra hygiene (babyklær, undertøy, håndklær, osv.). Det gir høy hygiene for tekstilene dine via varmeeffekt.	5	800	200
Hygienisk oppdatering	Du kan bruke dette programmet til tørre klær og klesvask som du vil gi hygiene uten å vaske. Det gir høy hygiene for dine tørre tekstiler via varmeeffekt.	1,5	-	120
Nedlastet program				
Sengetøy	En syntetisk dyne i dobbel størrelse kan tørkes med dette programmet.	-	800	135
Undertøy	Det gir hygienisk tørking av undertøyet ditt via høy temperatur.	2	1000	80
Utendørs/sport (Goretex)	Bruk den til å tørke klærne dine i syntetiske, bomulls- eller blandede stoffer eller vanntette produkter slik som funksjonell jakke, regnfrakk osv. Vri dem fra innsiden og ut før tørking.	4	1000	135
Mote	Gjør det mulig å tørke t-skjorter, bluser og skjorter som inneholder "kan tørkes" i vaskeanvisningene deres.	4	1000	125
Skjorter	Det tørker skjorter på en mer skånsom måte og fører til mindre krølling og lettere stryking.	1,5	1000	50
Energiforbruksverdier				
Programmer	Kapasitet (kg)	Sentrifugeringshastighet i vaskemaskin (o/min)	Omtrentlig mengde tuk-resterende tuktighet	Energiforbruksverdi kWh
Bomull Eco*	9	1000	60%	1,61
Bomull stryketørt	9	1000	60%	1,35
Syntetisk skaptørt	4	800	40%	0,80
	"Hvis du regelmessig tørker den maksimale belastningen på 9 kg bomull, foreslår vi at du kobler til avløpsslangen for å forhindre at tørketrommelen stopper midt i syklusen for å tømme tanken" (se avsnitt "Tilkobling til avløpet")			

* Verdiene over er angitt under standardforhold. Forbruksverdiene kan variere fra verdiene i diagram-met avhengig av type tøy, sentrifugeringshastighet, omgivelsesforhold og spenningsnivåer.

6.5 Tilleggsfunksjoner

Tørrhetsnivå

Knappen for tørkenivå brukes til å justere til ønsket tørrhetsnivå. Programvarigheten kan variere avhengig av valget.

	Du kan bare aktivere denne funksjonen før programmet starter.
--	---

Rynkeforebygging

Du kan slå den rynkeforebyggende funksjonen av og på ved å trykke på valgknappen for rynkeforebygging. Hvis du ikke tar ut klesvasken umiddelbart etter at programmet er fullført, kan det hende du bruker funksjonen for rynkeforebygging for å forhindre rynking av tøyet.

Lydsignal

Tørkemaskinen avgir et lydvarsel når programmet er ferdig. Trykk på «Lydvarsel»-knappen hvis du ikke ønsker lydvarsel. Når du trykker på den lydvarsels-knappen, slukkes lampen, og den høres ikke når programmet er fullført.

	Du kan velge denne funksjonen før programmet starter eller etter programmet starter.
--	--

Lav temperatur

Du kan bare aktivere denne funksjonen før programmet starter. Du kan aktivere denne funksjonen hvis du vil tørke tøyet ditt ved en lavere temperatur. Programvarigheten vil være lengre etter at den har blitt aktivert.

Sluttid

Du kan utsette sluttiden til programmet med inntil 24 timer med sluttidfunksjonen.

1. Åpne ileggsdøren og sett inn tøyet.
2. Velg tørkeprogrammet.
3. Trykk valgknappen for sluttid for å velge ønsket utsettelsestid. LED-lampen for sluttid begynner å lyse (holder du knappen inne, endres sluttiden kontinuerlig).
4. Trykk Start/Dvale-knappen. Nedtellingen for sluttid starter. “:”-tegnet i midten av utsettelsestiden på skjermen vil blinke.

	Du kan legge til eller fjerne klesvask innenfor sluttiden. Tiden som vises er summen av den normale tørketiden og sluttiden. LED-en for sluttid vil slukkes når nedtellingen er ferdig, tørkingen starter og LED-en for tørking vil lyse.
---	---

Endre sluttiden

Hvis du vil endre sluttiden under nedtellingen:

Sett programmet på pause og Slå på/av/programvalg-knappen og avbryt programmet. Velg ønsket program, og gjenta valgprosessen for sluttid.

Avbryte sluttid-funksjonen

Hvis du vil avbryte nedtellingen for sluttid og starte programmet umiddelbart:

Sett programmet på pause og Slå på/av/programvalg-knappen og avbryt programmet. Velg ønsket program og trykk på «Start/Pause»-knappen.

Trommellys

Du kan slå av og på trommellyset ved å trykke på denne knappen. Lyset tennes når du trykker på knappen og slås av etter en viss tid.

6.6 Varsellamper

	Varsellamper kan variere avhengig av tørketrommelmodellen.
---	--

Rengjøring av filter

Når programmet er ferdig, tennes varselindikatoren for filterrengjøring.

Vanntank

Hvis vanntanken fylles mens programmet går, begynner varselindikatoren å blinke og maskinen går inn i dvalemodus. Når dette skjer, må du tømme vanntanken og starte programmet ved å trykke Start/Dvale-knappen. Varsellampen slukkes og programmet fortsetter.

Rengjøring av filterskuff/varmeveksler

Varselsymbolet blinker med jevne mellomrom for å minne deg om at filterskuffen må rengjøres.

6.7 Starte programmet

Trykk Start/dvale-knappen for å starte programmet.

Lampene på Start/dvale og Tørking slår seg på for å vise at programmet har startet.

6.8 Barnesikring

Tørketrommelen har en barnelås som hindrer at programflyten til maskinen blir påvirket når knapper trykkes under et program. Når barnesikringen er aktiv, er alle knapper bortsett fra På/Av/Programvalg-knappen deaktivert på panelet.

Trykk på knappen for lydvarsel inne i 3 sekunder for å aktivere barnelåsen.

Barnesikringen må være deaktivert for at du skal kunne starte et nytt program etter at gjeldende program slutter eller påvirke programmet. For å deaktivere barnesikringen, må du holde de samme knappene inne i 3 sekunder.



Når barnesikringen deaktiveres, tennes varselampen for barnesikring på skjermen.

Når barnesikringen er aktiv:

Tørketrommelen kjører, eller i ventemodus, vil ikke indikatorsymbolene endres når de setter programvalgknappen i en annen stilling.



Når tørketrommelen er i bruk og barnelåsen er på, høres en dobbel pipelyd hvis programvalgs-knappen er slått på. Hvis barnelåsen deaktiveres uten at programvalg-knappen vris tilbake til sin opprinnelige posisjon, avsluttes programmet siden programvalgs-knappen er dreid.

6.9 Endre programmet etter at det er startet

Du kan endre programmet du valgte til å tørke tøyet til et annet program etter at tørketrommelen settes i drift.

- Du kan for eksempel sette programmet på pause og vri på/av/programvalg-knappen for å velge Ekstra tørr-programmet for å velge Ekstra tørr-programmet i stedet for å Stryketørrhet.
- Trykk Start/dvale-knappen for å starte programmet.

Legge inn og fjerne klær i dvalemodus

Hvis du vil legge inn eller fjerne klær i/fra tørkeprogrammet etter at tørkeprogrammet starter:

- Start/Dvale-knappen for å sette tørketrommelen i dvale-modus. Tørkeoperasjonen stopper.
- Åpne ileggsdøren i dvale-modus, og lukk døren etter at du har fjernet eller lagt inn tøy.
- Trykk Start/dvale-knappen for å starte programmet.



Når du legger inn klesvask etter at tørkeoperasjonen har startet kan dette føre til at den tørkede klesvasken i tørkemaskinen blander seg med den våte klesvasken og at klesvasken forblir fuktig etter at operasjonen slutter. Du kan legge inn og fjerne klesvask så mange ganger du vil under tørking. Denne operasjonen vil imidlertid avbryte prosessen kontinuerlig, og dermed forlenge programtiden og øke energiforbruket. Derfor anbefales det å legge inn klesvask før programmet starter. Det aktive programmet stopper hvis du dreier programvalg-knappen mens tørketrommelen er i dvalemodus.

	<p>Ikke berør den indre overflaten til trommelen når du legger inn eller fjerner klær under et vedvarende program. Overflaten til trommelen er varm.</p>
---	--

6.10 Avbryte programmet

Hvis du av en eller annen grunn ønsker å avbryte programmet og avslutte tørkingen etter at tørkemaskinen starter, sett programmet på pause og slå på På/Av/Programvalg-knappen; programmet avsluttes.

	<p>Innsiden av tørketrommelen vil bli svært varm når du avbryter programmet mens maskinen er i gang. Derfor må du aktivere oppfriskningsprogrammet for å kjøle den ned.</p>
--	---

6.11 Programslutt

Når program slutter tennes LED-ene for Siste/rynkeforebygging, varsel for fiberfilterrengjøring på programindikatoren. Ileggsdøren kan åpnes og tørketrommelen er klar for en ny operasjon.

Drei På/Av/Programvalg-knappen til Av/På-stilling for å slå av tørketrommelen.

	<p>Hvis modusen for rynkeforebygging er aktiv og tøyet ikke fjernes etter at programmet er ferdig, aktiveres funksjonen for rynkeforebygging i 2 timer for å hindre at tøyet i maskinen blir krøllete. Programmet spinner tøyet med 10-minutters intervaller for å hindre rynker.</p>
--	---

6.12 Luktfunksjon

Hvis tørketrommelen din har luktfunksjon, kan du lese ProScent-bruksanvisningen for å bruke denne funksjonen.

6.13 HomeWhiz-funksjon

Først skal HomeWhiz-applikasjonen installeres på telefonen din.

Den detaljerte informasjonen om homewhiz-applikasjonen er tilgjengelig på <https://www.homewhiz.com/>

Slå på Bluetooth på telefonen.

Sett produktet i av-modus med programvelgeren.

Utfør følgende handlinger i appen på mobilenheten din.

Enheter->Legg til enhet->Rengjøringsenheter->Tørketrommel

Skann eller skriv inn produktets strekkode i appen.

Fortsett installasjonen i henhold til instruksjonene i appen på mobilenheten din.

Trykk og hold inne knappene «Tørkenivå» og «Fjernstyring» samtidig i 3 sekunder, i henhold til instruksjonene i appen. Displayet viser 3-2-1, og følgende bilde vises på skjermen.

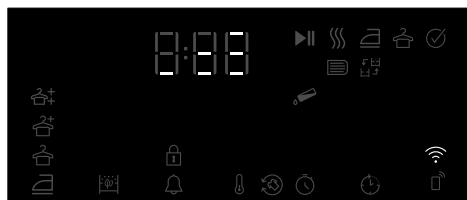

Velg produktmodellen du vil legge til fra applikasjonen Enheter->Legg til enhet->Rengjøringsenheter->Tørketrommel

Legg til produktets lagernummer ved å velge Wi-Fi og Bluetooth.

Displayet viser tilgjengelige Wi-Fi-nettverk i nærheten etter at du har lagt til, valgt et nettverk og skrevet inn passordet.

Skjermen lukkes etter at installasjonen er fullført, og applikasjonen ber deg om å velge rommet der produktet skal legges til.

Bruke fjerntilkoblingen:

Sett produktet i modus for nedlasting av program. Hvis Wi-Fi er tilkoblet, blinker ikonet.

Hvis Wi-Fi er frakoblet, blinker ikke ikonet. Trykk og hold inne fjernstyringsknappen i 3 sekunder for å slå den på.

Trykk på fjernkontrollknappen for å tillate fjernkontroll til produktet mens Wi-Fi er slått på.

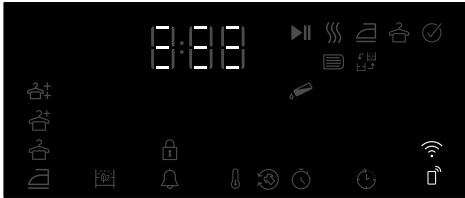

Når fjernstyring er aktivert, kan produktet styres eksternt via HomeWhiz-appen.

Den detaljerte informasjonen om homewhiz-applikasjonen er tilgjengelig på <https://www.homewhiz.com/>

Slå Wi-Fi av/på

Hvis Wi-Fi er av og ikonet ikke lyser, trykker og holder du inne fjernstyringsknappen i 3 sekunder for å aktivere Wi-Fi.

Hvis Wi-Fi er aktiv (ikonet lyser fast eller blinker), trykker og holder du inne fjernstyringsknappen i 3 sekunder for å deaktivere Wi-Fi-funksjonen.

Slette produktet fra nettverket:

Når du holder inne knappene for tidsforsinkelse og Wi-Fi samtidig i 5 sekunder mens produktet er på, teller displayet ned fra 5. Når du hører et pip, fjernes produktet fra nettverket og Wi-Fi slås av.



- Når døren åpnes, slås fjernstyringen av.
- Når programvelgeren dreies, slås fjernstyringen av.
- Hvis WIFI-ikonet lyser kontinuerlig, betyr det at det er aktivt og koblet til nettverket
- Hvis WIFI-ikonet blinker kontinuerlig, betyr det at det er aktivt og prøver å koble til nettverket. Du kan ikke koble til produktet med mindre det lyser kontinuerlig.
- Tilkoblingen til produktet er tillatt hvis fjernkontrollikonet er aktivt og WIFI-ikonet lyser kontinuerlig.

Få HomeWhiz-applikasjonen

Du kan få HomeWhiz-applikasjonen fra appbutikkene. Du kan bruke nedenstående QR-koder for å få tilgang til programmene raskere.



Apple App Store for enheter med IOS-operativsystem



Google Play Store for enheter med Android-operativsystem

7 Vedlikehold og rengjøring



Les sikkerhetsinstruksjoner først!

Hvis det rengjøres regelmessig, vil levetiden til produktet forlenges og vanlige problemer reduseres.



Enheten må ikke være tilkoblet strøm under vedlikeholds- og rengjøringsarbeid (betjeningspanel, kabinett osv.).

7.1 Fiberfilter / indre overflate på ileggsdør

Håret og fibre som skilles fra vasken under tørkeprosessen, samles opp av fiberfilteret.



Etter hver tørkesyklus, rengjør fiberfilteret og den innvendige overflaten på ileggsdøren.



Du kan rengjøre lofiltersporet med en støvsuger.

For å rengjøre fiberfilteret:

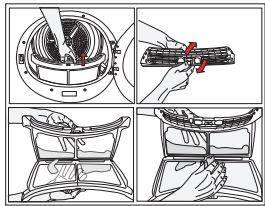

1. Åpne ileggsdøren.
2. Trekk lofilteret oppover for å fjerne det og slå det på.

3. Rengjør fjær, fibre og bomullsklumper for hånd eller med en myk klut.
4. Slå av lofilteret og sett det på plass.



Rengjør innsiden av luken og dørpakningen.

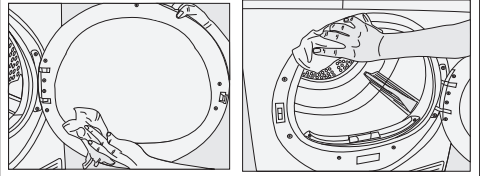

7.2 Rengjøring av sensorer

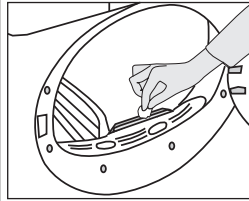

Det finnes fuktighetssensorer i maskinen som registrerer om tøyet er tørt eller ikke.

For å rengjøre sensorer:

1. Åpne ileggsdøren til maskinen.
2. Hvis maskinen er varm etter tørking, vent til den har kjølt seg ned.
3. Rengjør metalloverflatene til sensorene med en myk klut som er fuktet med eddik og tørking.



Rengjør metalloverflatene til sensorene 4 ganger i året.

Ikke bruk metallverktøy for å rengjøre sensorenes metalloverflater.



På grunn av brann- og eksplosjonsfare må du ikke bruke kjemikalier, rengjøringsmidler eller lignende til å rengjøre sensorer!

7.3 Tømme vanntanken

Rengjør vanntanken etter hver tørking.

	Kondensert vann er ikke drikkevann! Ikke fjern vanntanken mens programmet kjører!
--	--

Hvis du glemmer å tømme vanntanken, vil maskinen under de neste tørkeøktene slutte å fungere når vanntanken fylles helt og et varselikon for vanntank vil blinke. Når dette skjer, må du tømme vanntanken og for å fortsette tørkingen, trykk på Start/Dvale/Avbryt-knappen.

For å tømme vanntanken:

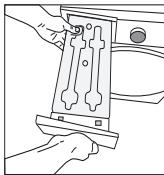
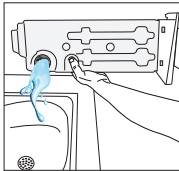

1. Trekk tanken forsiktig ut av skuffen.

2. Tøm vanntanken.

3. Hvis lo har hopet seg opp i trakten til vanntanken rengjør du den under rennende vann.
4. Sett vanntanken på plass.

7.4 Rengjøre filterskuffen

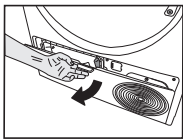
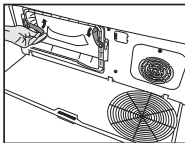
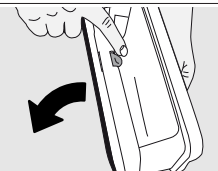
Lo og fibre som ikke fanges av fiberfilteret, samles i filterskuffen bak sokkelpanelet.

	Husk å rengjøre filterskuffen etter hver tørkeprosess.
---	--

For å rengjøre filterskuffen:

	Åpne sparkeplaten ved å trekke i knappen.
	Beveg låsene for å åpne lokket til luftdeflektoren.
	Åpne filterskuffen ved å trykke på knappen.
	Rengjør lo-, fiber- og bomullklumper på filterkluten for hånd eller med en myk klut. Hvis det sees et lag på filterdukens overflate som kan forårsake tilstopping, rengjør laget med hånden eller med børsten på luftfordeleren. Du kan også rengjøre lofilteret med en støvsuger.



Drei filterskuffens knapp slik at den låser seg.

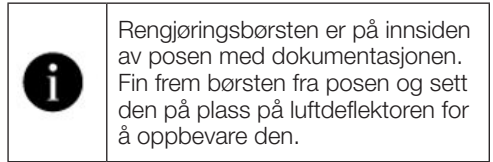

Rengjøringsbørsten er på innsiden av posen med dokumentasjonen. Fin frem børsten fra posen og sett den på plass på luftdeflektoren for å oppbevare den.

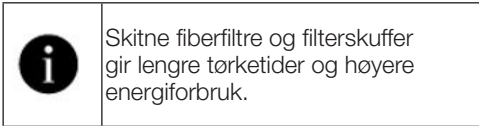

Skitne fiberfiltre og filterskuffer gir lengre tørketider og høyere energiforbruk.



Fjern loet fra kondensatorens metalloverflate med en fuktig klut eller børsten på luftdeflektoren, opp og ned. Ikke rengjør med bevegelser i venstre - høyre retning, da det vil skade metalplatene på kondensatoren. Du kan også bruke støvsuger med børste for rengjøring. Hvis støvsugeren ikke har børste, bør den ikke brukes til rengjøring av kondensatoren

7.5 Rengjør kondensatoren

Hår og fibre som ikke samles opp av fiberfilteret, vil bygge seg opp på metalloverflaten til kondensatoren bak luftavlederen. Dette loet må fjernes regelmessig.

Hvis ikonet for kondensatoren blinker, sjekk metalloverflaten. Fjern alt lo. Dette må sjekkes minst hver sjette måned.



Åpne sparkeplaten ved å trekke i knappen.



Beveg låsene for å åpne lokket til luftdeflektoren.



Trekk børsten mot venstre for å fjerne den. Du kan bruke rengjøringsbørsten til å rense filteret, kondensatorens metalloverflate og lo som har lagt seg på døren.



Etter å ha rengjort filteret, døren og kondensatoren, drar du børsten mot høyre og låser den på plass.

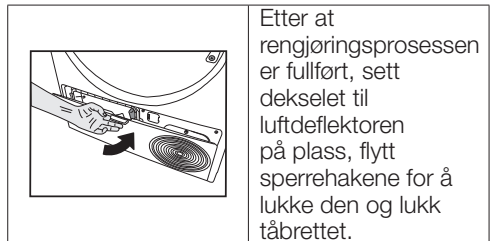

Etter at rengjøringsprosessen er fullført, sett dekelet til luftdeflektoren på plass, flytt sperrehakene for å lukke den og lukk tåbrettet.

i Du kan rengjøre for hånd forutsatt at du bruker vernehansker. Prøv ikke å rengjøre med bare hender. Ribbene på kondensatoren kan skade hendene dine. Rengjøring av venstre til høyre bevegelser kan skade kondensatoren. Dette kan føre til tørkeproblemer.

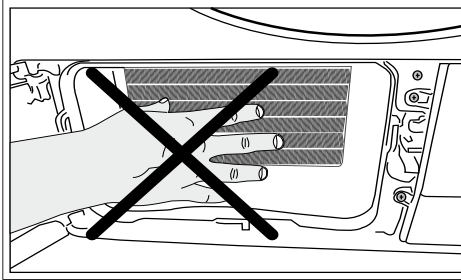

i Når luftdeflektordekselet fjernes, er det normalt at det er vann ved plastdelen foran kondensatoren.

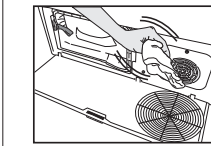

Hvis du ser at det har samlet seg lo på viftedekselet og tåbrettet, fjern det med en klut.

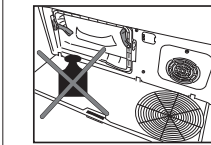

Ikke legg vekt på sparkeplaten når den er åpen.

MERK Ikke bruk slipende materialer eller stålull for å rengjøre trommelen

8 Feilsøking

Tørkingen tar for lang tid.

Lofilterporer (indre og ytre filter) kan bli tilstoppede. >>> Kan rengjøres med støvsuger.
Forsiden av kondensatoren kan være tilstoppet. >>> Rengjør forsiden av kondensatoren.
Ventilasjonsgrillene foran på maskinen kan være lukket. >>> Fjern eventuelle gjenstander foran ventilasjonsgrillene som blokkerer ventilasjon.
Ventilasjonen kan være utilstrekkelig hvis tørketrommelen er installert i et lite rom. Åpne døren eller vinduer for å hindre at romtemperaturen blir for høy.
Hvis det er en fuktsensor;
Kalk kan ha samlet seg på fuktighetssensoren. >>> Rengjør fuktighetssensoren.
Maskinen kan være overfylt med tøy. >>> Ikke legg for mye klesvask i tørkemaskinen.
Tøyet kan ikke ha blitt sentrifugert tilstrekkelig. >>> Sentrifuger med høyere hastighet i vaskemaskinen.

Klær kommer ut fuktig etter tørking.

Riktig program for typen tøy kan ikke ha blitt brukt. >>> Sjekk pleieetikettene på tøyet og velg et program som passer til typen tøy eller bruk lengre programmer.
Lofilterporer (indre og ytre filter) kan bli tilstoppede. >>> Kan rengjøres med støvsuger.
Forsiden av kondensatoren kan være tilstoppet. >>> Rengjør forsiden av kondensatoren.
Maskinen kan være overfylt med tøy. >>> Ikke legg for mye klesvask i tørkemaskinen.
Tøyet kan ikke ha blitt sentrifugert tilstrekkelig. >>> Sentrifuger med høyere hastighet i vaskemaskinen.

Tørkemaskinen slår seg ikke på eller et program kan ikke startes. Tørketrommelen starter ikke når den er satt.

Støpselet kan ikke være satt inn. >>> Sørg for at støpselet er satt inn.
Ileggsdøren kan være åpen. >>> Sørg for at ileggsdøren er lukket skikkelig.
Programmet kan ikke ha blitt satt, eller Start / Pause-knappen kan ikke ha blitt trykket på. >>> Sørg for at programmet innstilt og ikke står i standby-modus.
Barnesikring kan være aktivert. >>> Slå av barnesikringen.

Programmet ble avbrutt uten grunn.

Ileggsdøren er kanskje ikke lukket skikkelig. >>> Sørg for at ileggsdøren er lukket skikkelig.
Det kan være strømbrudd. >>> Trykk Start/standby/avbryt-knappen for å starte programmet.
Vanntanken kan være full. >>> Tøm vanntanken.

Tøyet krympet, filtret seg eller ble ødelagt.

Riktig program for typen tøy kan ikke ha blitt brukt. Sjekk vedlikeholdsetietene på tøyet og velg et program som er egnet for klærne.

Vann renner fra ileggsdøren.

Loet kan ha samlet seg på de indre overflatene til ileggsdørene og overflatene til dørpakningen. >>> Rengjør de andre overflatene til ileggsdørene og overflatene til dørpakningen.

Ileggsdøren åpnes av seg selv.

Ileggsdøren er kanskje ikke lukket skikkelig. >>> Skyv ileggsdøren til du hører en lukkelyd.

Vanntank-varselsymbolet er på/blinker.

Vanntanken kan være full. >>> Tøm vanntanken.
Avløpsslangen for vannet kan ha blitt bøyd. Hvis produktet er koblet direkte til vannavløpet sjekk vannavløps-slangen.

Lyset i tørkemaskinen slår seg ikke på. (I modeller med lamper)

Tørkemaskinen er kanskje ikke blitt slått på med På/av-knappen. >>> Kontroller at tørkemaskinen er slått på.
Lampen kan være ødelagt. >>> Ta kontakt med et autorisert serviceverksted.

Ikonet eller lyset for rydnegforebygging er tent.

Et antikrøllprogram som forhindrer at tøyet i tørketrommelen krøller seg, kan være aktivert. >>> Slå av tørketrommelen og fjern klesvasken.

Ikonet for rengjøring av filfilter lyser.	
Lofilter (indre og ytre filter) kan være urent. >>> Kan rengjøres med støvsuger. Et lag kan dannes i lofilterporene, noe som fører til blokkering. >>> Kan rengjøres med støvsuger. Et lag kan dannes i lofilterporene (indre og ytre filtre), noe som fører til blokkering.<<Kan rengjøres med støvsuger.>> Lofilter kan være ute av posisjon. >>> Sett de indre og ytre filterne på plass. Miljøvennlig filterduk kan ikke installeres på plastdelen, og kondensatorens front kan ha tettet seg.>>>Installer det miljøvennlige filteret på plastdelen og legg det på filterhuset. Miljøvennlige filtre er kanskje ikke byttet ut, selv om varselsymbolet lyser. "Bytt ut filteret."	
Maskinen gir et hørbart varsel,	
Lofilter kan være ute av posisjon. >>> Sett de indre og ytre filterne på plass. Maskinens filtre er kanskje ikke installert.>>> Installer lofilterene (interne og eksterne) eller det miljøvennlige lofilteret i filterhuset.	
Varselikonet for kondensatoren blinker.	
Kondensatorens forside kan være tilstoppet med fibre. >>> Rengjør forsiden av kondensatoren. Lofilter kan være ute av posisjon. >>> Sett de indre og ytre filterne på plass.	
Lyset i tørketrommelen slår seg på. (I modeller med lamper)	
Hvis tørkemaskinen er koblet til strømuttaket, På/av-knappen er trykket inn og døren er åpen; tennes lyset. >>> Koble fra tørkemaskinen eller sett På/av-knappen til posisjonen Av..	
Wi-Fi-ikonet blinker kontinuerlig. (HomeWhiz-funksjon modeller)	
>>> Produktet er kanskje ikke koblet til det trådløse nettverket. Følg instruksjonene for å koble til nettverket. Enheten apparatet bruker for å koble til nettverket kan være feil. Kontroller dem. Apparatet kan være frakoblet nettverket på grunn av å være utenfor Wi-Fi-dekning.	
Sjekk trinnene nedenfor hvis du ser "F L t" på skjermen.	
Filtrene kan være skitne. Rengjør de interne og eksterne filterne. I området rundt lastedøren, hvis du bruker de indre og ytre dobbeltfiltrene. >>> Sørg for at begge filterne er installert. Forsiden av kondensatoren kan være skitten. >>> Åpne og sjekk sparkeområdet og sørg for at det er rent. Sjekk vedlikeholds- og rengjøringsseksjonen. Fremmedlegemer, hvis noen, bør fjernes fra trommelen i tørketrommelen.	



Hvis problemet vedvarer etter at du har fulgt instruksjonene i dette avsnittet, må du kontakte forhandleren eller et autorisert servicesenter. Forsøk aldri å reparere et produkt med feil selv.



Hvis du opplever et problem med noen deler av apparatet, kan du be om en erstatning ved å kontakte nærmeste autoriserte service med apparatets modellnummer.
Bruk av apparatet med ikke-originale deler kan føre til feilfunksjon.
Produsenten og distributøren er ikke ansvarlige for feil forårsaket av ikke-originale deler.

9 Waiver Advarsel



Noen (enkle) feil kan fikses av sluttbrukeren uten å skape sikkerhetsproblemer eller føre til utrygg bruk, forutsatt at disse instruksjonene følges. (Se delen "Jeg vil fikse det selv".) Derfor, bortsett fra delene i delen "Jeg vil fikse det selv" som sluttbrukere kan fikse selv, anbefales det å få apparatet reparert på en autorisert servicestasjon for å unngå sikkerhetsproblemer og opprettholde Beko Professional-produktgarantien.

9.1 Jeg vil fikse det selv

Reparasjoner utført av sluttbrukere kan inkludere følgende reservedeler: Lastedør, dørtetning, dørhåndtak, dørlås og hengsler, lofiltre, luftfiltre, perifere plastdeler, kondensatortank. (Du finner en oppdatert liste over reservedeler på <https://support.beko.com> fra og med 1. mars 2021.) Videre, sørg for å utføre reparasjonene dine ved å følge instruksjonene på <https://support.beko.com> for å sikre produktsikkerhet og forhindre alvorlige skader. For din sikkerhet, trekk ut produktet først før du utfører noen reparasjoner. Beko Professional kan ikke holdes ansvarlig for sikkerhetsproblemer som kan oppstå som følge av reparasjonsarbeid eller forsøk på reparasjoner av andre deler enn de som finnes på den nåværende reservedelslisten eller på adressen <https://support.beko.com>, og som utføres av sluttbrukere som ikke følger instruksjonene i brukerhåndbøkene eller som finnes på adressen <https://support.beko.com>. Slike tilfeller vil ugyldiggjøre Beko Professional-garantien. Vi anbefaler derfor på det sterkeste at sluttbrukere avstår fra å reparere andre deler enn de angitte reservedelene ovenfor og kontakter en autorisert servicestasjon ved behov. Denne typen reparasjoner utført av sluttbrukere kan føre til sikkerhetsproblemer, skade produktet og forårsake brann, oversvømmelse, elektrisk støt og alvorlige skader. Ikke begrenset til de som er oppført ovenfor, må følgende deler repareres av en autorisert stasjon: Motor, pumpe, hovedkort, motorkort, skjermkort osv. Produsenten/selgeren kan ikke holdes ansvarlig for noen situasjon forårsaket av sluttbrukere som ikke følger det som er skrevet ovenfor. Reparasjoner utført av sluttbrukere kan inkludere følgende reservedeler: Lastedør, dørtetning, dørhåndtak, dørlås og hengsler, lofiltre, luftfiltre, perifere plastdeler, kondensatortank. (Du finner en oppdatert liste over reservedeler på <https://support.beko.com> fra og med 1. mars 2021.) Videre, sørg for å utføre reparasjonene dine ved å følge instruksjonene på <https://support.beko.com> for å sikre produktsikkerhet og forhindre alvorlige skader. For din sikkerhet, trekk ut produktet først før du utfører noen reparasjoner. Beko Professional kan ikke holdes ansvarlig for sikkerhetsproblemer som kan oppstå som følge av reparasjonsarbeid eller forsøk på reparasjoner av andre deler enn de som finnes på den nåværende reservedelslisten eller på adressen <https://support.beko.com>, og som utføres av sluttbrukere som ikke følger instruksjonene i brukerhåndbøkene eller som finnes på adressen <https://support.beko.com>. Slike tilfeller vil ugyldiggjøre Beko Professional-garantien. Vi anbefaler derfor på det sterkeste at sluttbrukere avstår fra å reparere andre deler enn de angitte reservedelene ovenfor og kontakter en autorisert servicestasjon ved behov. Denne typen reparasjoner utført av sluttbrukere kan føre til sikkerhetsproblemer, skade produktet og forårsake brann, oversvømmelse, elektrisk støt og alvorlige skader. Ikke begrenset til de som er oppført ovenfor, må følgende deler repareres av en autorisert stasjon: Motor, pumpe, hovedkort, motorkort, skjermkort osv. Produsenten/selgeren kan ikke holdes ansvarlig for noen situasjon forårsaket av sluttbrukere som ikke følger det som er skrevet ovenfor.

